

GUGGEMOS

FÜR JEDEN SPA ZU HABEN

KATALOG
WÄRME

BEI UNS WIRD

RELAXEN

GROSS GESCHRIEBEN



INHALTSVERZEICHNIS

ALLES AUF EINEN BLICK

1 ÜBER UNS

Seite 01 – 03
Vorwort
Geschichte

4 INFRAROT KABINEN

Seite 34 – 59
Sole Vita
Optima/Pura/Rustica/Natura
Salt-Air Powerbox
Stella
Plus/Clara/Nero
Stella individuell

7 ZUBEHÖR

Seite 94 – 111
Eiskugel
Düfte & Öle
Saunasetts
Salzverdampfer
Licht
Polster & Stützen
Weiteres Zubehör
Infrarottechnik

2 SAUNEN

Seite 04 – 27
Unsere Hölzer
Sauna Natur
Premium/Eleganz/Klassik/Basis
Sauna Smart
Eleganz/Basis/Flex
Ausstattungsoptionen
Sauna individuell
Gewerbliche Saunen

5 AUSSEN SAUNEN

Seite 60 – 79
Saunalodge Premium
Kompakt/Relax
Saunalodge
Klassik/Flex Relax & XXL
Gut geplant
Laubenhütte

8 TECHNIK

Seite 112 – 133
Saunaöfen
finnisch
Mythos
Saunaöfen
Bio-Sauna
Steuerungen

3 INFRA SAUNA

Seite 28 – 33
InfraSauna Smart
InfraSauna Natur
InfraSauna individuell

6 FASS SAUNEN

Seite 80 – 93
Fasssauna
Genusssauna
Öfen für Fasssaunen



VORWORT

HERZLICH WILLKOMMEN BEI GUGGEMOS

Gesundheit und Wohlbefinden sollten kein Luxus, sondern in jedem Zuhause möglich sein.

Dieser Gedanke ist die Grundlage unserer täglichen Arbeit. Für uns ist Wellness weit mehr als ein Produkt oder eine Ausstattung. Sie ist ein bewusstes Innehalten, ein Ausgleich zum Alltag und ein Lebensgefühl, das Körper und Geist gleichermaßen stärkt.

Wellness, Entspannung und bewusste Auszeiten begleiten uns nicht nur beruflich, sondern sind ein fester Bestandteil unseres eigenen Lebens. Wir nutzen unsere Saunen, Infrarotkabinen und Wellnessprodukte selbst regelmäßig. Aus eigener Erfahrung wissen wir, wie wohltuend Wärme wirkt, wie sie den Körper entspannt, den Geist zur Ruhe kommen lässt und dabei hilft, neue Kraft zu schöpfen. Sie entschleunigt, fördert die Gesundheit und schafft Momente, in denen man ganz bei sich ankommen kann.

Genau aus diesem Anspruch heraus wählen wir unsere Produkte aus. Wir bieten nur das an, wovon wir selbst überzeugt sind – in Qualität, Funktion und Wirkung. Jedes Produkt, das Sie in diesem Katalog finden, ist das Ergebnis

aus Erfahrung, Leidenschaft und Verantwortung. Es hat unseren internen Qualitäts- und Praxistest durchlaufen und wurde in Alltagssituationen geprüft. Erst wenn Verarbeitung, Komfort, Funktionalität und Nutzen in allen Punkten überzeugen, wird ein Produkt Teil unseres Sortiments.

Dieser Katalog soll Ihnen nicht nur einen Überblick über unsere Saunen, Saunahäuser, Fasssaunen, Infrarotkabinen und das passende Zubehör geben. Er versteht sich als Inspiration, als Begleiter bei Ihrer Entscheidung und als Einladung, sich ganz bewusst Raum für Entspannung und Regeneration zu schaffen. Ob im eigenen Zuhause, im Garten oder als persönlicher Rückzugsort – Wellness beginnt dort, wo Sie sich Zeit für sich selbst nehmen.

Wir freuen uns, Ihnen diesen Katalog präsentieren zu dürfen, und laden Sie ein, die Vielfalt hochwertiger Wellnesslösungen zu entdecken. Lassen Sie sich inspirieren um genau die Produkte zu finden, die zu Ihrem Leben passen – für mehr Wohlbefinden, Gesundheit und bewusste Auszeiten im Alltag.

Bettina & Arthur Guggemos



1962

HOLZ AUS TRADITION QUALITÄT AUS ÜBERZEUGUNG

Holz, Qualität und Partnerschaften – sie sind seit Generationen Teil unserer Geschichte.

Bereits 1946 legte mein Großvater Josef Guggemos den Grundstein mit der Gründung eines Sägewerks. Der respektvolle Umgang mit dem Naturmaterial Holz, sein Charakter und seine Wärme prägen unser Denken bis heute. Diese Leidenschaft führte mein Vater Josef Guggemos konsequent weiter. 1997 gründete er gemeinsam mit meiner Mutter die Firma Guggemos – „Für jeden Spa zu haben“.

UNSERE VISION

HOCHWERTIGE
WELLNESS-PRODUKTE SCHAFFEN,
DIE NICHT NUR TECHNISCH ÜBER-
ZEUGEN, SONDERN ECHTE WOHL-
FÜHLORTE ENTSTEHEN LASSEN
– FÜR ZUHAUSE, FÜR FAMILIEN,
FÜR BESONDERE MOMENTE

Seit 2007 führen meine Frau Bettina und ich das Unternehmen gemeinsam in dritter Generation.

Mit dem Blick für moderne Wellness-Konzepte und tief verwurzelt im traditionellen Handwerk, entwickeln wir unser Sortiment kontinuierlich weiter – immer mit dem Anspruch, Qualität, Funktionalität und Design in Einklang zu bringen. Unser Team besteht zum großen Teil aus gelernten Schreibern. Dieses Know-how spürt man in jedem Detail. Alle Produkte in diesem Katalog haben unseren internen Qualitätscheck durchlaufen – von der Materialauswahl über die Verarbeitung bis hin zur Alltagstauglichkeit. Erst wenn wir selbst überzeugt sind, empfehlen wir ein Produkt weiter.

Wir liefern und montieren alle Saunen, Infrarotkabinen und Wellnesslösungen direkt aus unserem Lager in Dinkelscherben – zuverlässig, sauber und mit Liebe zum Detail.

Besonders stolz sind wir auf unsere große Ausstellung mit über 20 Saunen, Infrarotkabinen, Saunahäusern und Fasssaunen. Ergänzt wird sie durch eine umfangreiche Auswahl an Saunaöfen, Steuerungen, Infrarotstrahlern, Zubehör, Saunadüften, Beleuchtungssystemen und vielem mehr. Bei uns wird Wellness erlebbar.



1968



UNSER LEITSATZ
WIR STEHEN IHNEN ZUR SEITE

Die Bedürfnisse und Wünsche unserer Kunden stehen immer im Mittelpunkt. Wer möchte, kann seine zukünftige Sauna oder Infrarotkabine vor Ort live testen, spüren und erleben – bevor er sich entscheidet. Denn echte Wärme entsteht nicht nur durch Holz und Technik, sondern durch Vertrauen, Erfahrung und ehrliche Beratung.



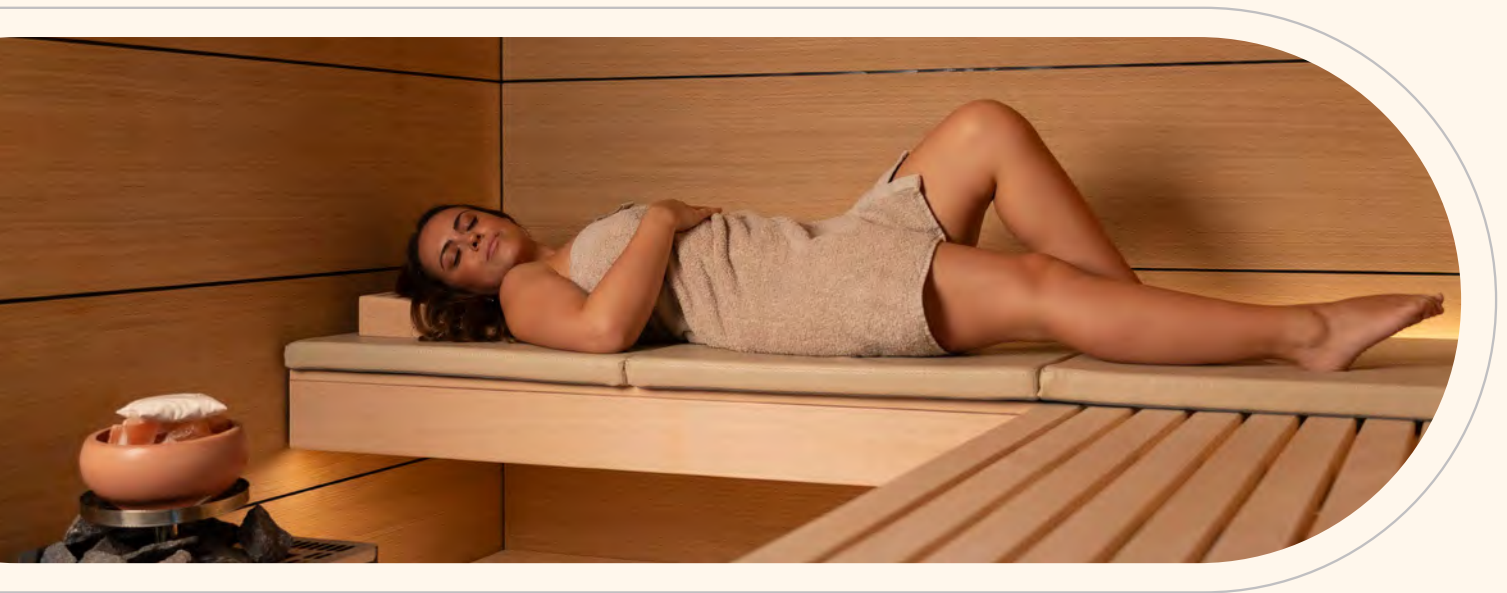

SAUNA

IMMUNBOOST, IN SEINER WOHLIGSTEN FORM

Was kann eine Sauna wirklich?

Die Sauna ist weit mehr als nur ein Ort der Erholung – sie ist eine Investition in Ihre Gesundheit und Ihr Wohlbefinden. Von einem gestärkten Immunsystem über die Entgiftung des Körpers bis hin zur mentalen Balance und besseren Regeneration. Regelmäßiges Saunieren bietet eine Vielzahl an Vorteilen, die Körper und Geist in Einklang bringen.

SAUNEN SIND HEILIGE RÄUME.
SIE SIND ORTE, AN DENEN SIE NICHT NUR
IHRE KLEIDUNG, SONDERN AUCH IHRE
TÄGLICHEN SORGEN ABLEGEN KÖNNEN.

– KALLE VAISMAA –

Stärkung des Immunsystems

Regelmäßiges Saunieren, kann durch die kontrollierten Wärme- und Kältereize, das Immunsystem unterstützen. Dabei steigt die Körpertemperatur vorübergehend um bis zu etwa 1,5 °C, was einer milden, fieberähnlichen Reaktion entspricht. Diese Reize können die Aktivität der Immunzellen anregen und die körpereigene Abwehr fördern. Der Wechsel zwischen Hitze und Abkühlung verbessert die Durchblutung der Schleimhäute und kann so dazu beitragen, die Anfälligkeit für Infekte zu reduzieren.

Entgiftung des Körpers

Der Körper gerät ordentlich ins Schwitzen: Bis zu einem Liter Schweiß kann ein durchschnittlicher Saunagang produzieren. Durch diesen Prozess werden überschüssige Salze und Stoffwechselrückstände ausgeschieden.

Dies unterstützt die Nieren, sorgt gleichzeitig für eine gesunde und reine Haut und der Wasserhaushalt wird reguliert, was zu einer nachhaltigen Versorgung der Zellen beitragen kann.

Verbesserung der Durchblutung

Die hohen Temperaturen erweitern die Blutgefäße und erhöhen die Herzfrequenz – ähnlich wie bei moderatem Sport. Dadurch wird die Durchblutung in allen Körperregionen angeregt, was die Versorgung der Organe und Muskeln mit Sauerstoff und Nährstoffen verbessert.

Bei chronischen Verspannungen und Schmerzen in der Muskulatur kann regelmäßiges Saunieren wahre Wunder bewirken.

Wohlgefühl pur



Förderung der mentalen Gesundheit

Die Sauna ist ein Ort der Ruhe und Regeneration. Die entspannende Wärme und die wohltuende Atmosphäre helfen Stress abzubauen und den Kopf frei zu bekommen. Studien haben gezeigt, dass die Sauna die Ausschüttung von Endorphinen (Glückshormonen) steigert, was zu einem Gefühl von Zufriedenheit und Wohlbefinden führt. Darüber hinaus wird die Produktion des Botenstoffs Serotonin gefördert, der stimmungsaufhellend wirkt. Für Menschen mit Schlafproblemen kann das Saunieren am Abend zudem eine natürliche Methode sein, um Körper und Geist auf erholsamen Schlaf vorzubereiten.

BESONDERS WICHTIG:

Trinken Sie nach dem Saunieren ausreichend, um den Flüssigkeitsverlust auszugleichen.

Unterstützung der Regeneration

Nach körperlicher Anstrengung, wie beispielsweise einem intensiven Training, ist die Sauna eine ideale Möglichkeit, um den Regenerationsprozess zu unterstützen. Die Hitze regt den Stoffwechsel an, wodurch Abfallstoffe aus den Muskeln schneller abtransportiert werden. Gleichzeitig lockert die Wärme verspannte Muskeln und lindert Schmerzen. Aber auch nach einem stressigen Tag sorgt der Gang in die Sauna für wohltuende Entspannung und neue Energie.

Gönnen Sie sich diese Auszeit für Ihre Gesundheit und erleben Sie die unschlagbaren Effekte der Sauna. Ihr Körper wird es Ihnen danken – und Ihr Geist ebenso!





THERMOHOLZ

DAUERHAFT & NACHHALTIG

Thermoholz ist ein naturbelassenes Produkt, das durch eine gezielte thermische Behandlung in seinen Eigenschaften optimiert wird.

Die natürliche Struktur des Holzes bleibt dabei erhalten – Äste, kleine Risse und die lebendige Maserung unterstreichen den ursprünglichen Charakter. Durch die Erhitzung auf hohe Temperaturen wird die Formstabilität verbessert, die Feuchtigkeitsaufnahme reduziert und die Haltbarkeit deutlich erhöht.

Thermoholz verbindet die lebendige Optik der jeweiligen Holzarten mit optimierten technischen Eigenschaften.

Der Trocknungsprozess

Bei der Thermobehandlung wird das Holz schrittweise auf bis zu 220 °C erhitzt und nahezu vollständig getrocknet. Anschließend wird es langsam auf ein optimales Feuchtniveau zurückgeführt und kontrolliert abgekühlt.

Das Ergebnis: verbesserte Formstabilität und Haltbarkeit.

Ohne chemische Zusätze!

Vorteile von Thermoholz in der Sauna

- Angenehme Haptik
- Weniger Harzaustritt
- Nachhaltigkeit



Z. B. Thermofichte

Holz schafft Ch

UNSERE HÖLZER

NATÜRLICH. VIELFÄLTIG. CHARAKTERSTARK.

Für den Bau hochwertiger Saunen und Infrarotkabinen setzen wir auf ausgewählte Holzarten, die nicht nur funktional überzeugen, sondern auch den Charakter des Raumes prägen.

Nordische Fichte und Espe stehen für klassische Saunaqualität – langlebig, formstabil und mit ruhigem Erscheinungsbild. Wer es aromatisch und rustikal liebt, greift zur Alpen-Zirbe mit ihrem wohltuenden Duft oder zur Thermo-Espe mit ihrer markanten Patina.

Hemlock bringt eine astarme und elegante Optik mit, während Linde mit heller Zurückhaltung punktet. Für ein besonders ausdrucksstarkes Design bieten sich Eiche natur oder Eiche dunkel an – ideal für Innen- oder Außenverkleidungen mit Charakter.

Ob sanft, edel oder kraftvoll – jede Holzart bringt ihre ganz eigene Atmosphäre mit. Bei unseren maßgefertigten Kabinen lässt sich das Wunschholz perfekt in Form und Funktion integrieren.



Zirbe

Linde

Espe

Hemlock

Eiche natur

Eiche dunkel



Charakter





Sauna Natur Premium „Ausblick“

Sauna Natur Premium

Die Sauna Natur Premium überzeugt mit einem modernen, klaren Design und hochwertigem Fichtenholz, das eine warme und natürliche Atmosphäre schafft. Die großzügigen Glaselemente sorgen für ein offenes Raumgefühl und fügen sich harmonisch in verschiedene Wohn- oder Badumgebungen ein. Funktionalität, Ästhetik und Qualität verbinden sich hier zu einem stilvollen Wohlfühlort für Ihr zu Hause.

SAUNAKABINE aus massiver Fichte für bis zu 5 Personen

- ☺ 40 mm massive Blockbohlen aus nordischer Fichte für Wände und Decke, ausgewählt mit feiner Struktur und weniger Ästen
- ☺ Die Inneneinrichtung besteht aus bequemen Bänken, Rückenlehne, Banksichtblende und 2 Kopfstützen
- ☺ Bänke oben und unten 62 cm breit (nur bei Variante „Mini“ mit Fußauftritt 35 cm)
- ☺ Bodenrost, Ofenschutz und Silikonkabel für finnischen Saunaofen
- ☺ Glaselemente aus Sicherheitsglas 8 mm – mit Alu-Profil
- ☺ Mit Ganzglastür aus Sicherheitsglas 8 mm
- ☺ Türgriff innen aus Holz, außen aus Edelstahl
- ☺ Innenlampe mit Lampenschirm Natur
- ☺ Gespiegelter Aufbau möglich



Sauna Natur Premium „Ecke“

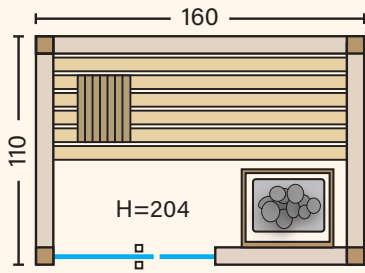

Sauna Natur Premium „Mini“
B 160 x T 110 x H 204 cm

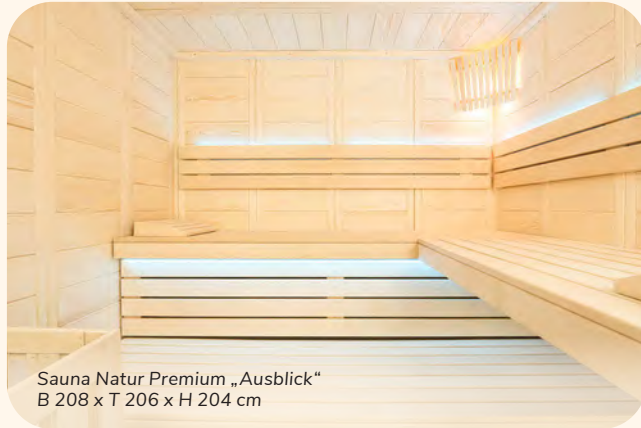
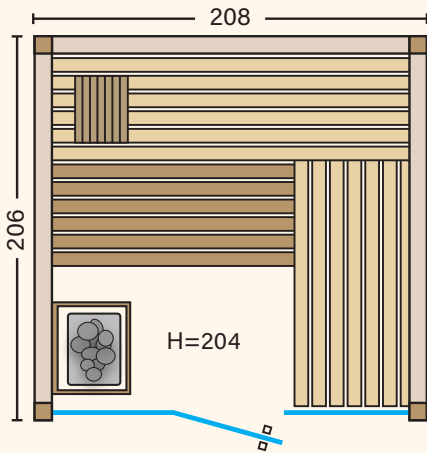

Sauna Natur Premium „Ausblick“
B 208 x T 206 x H 204 cm

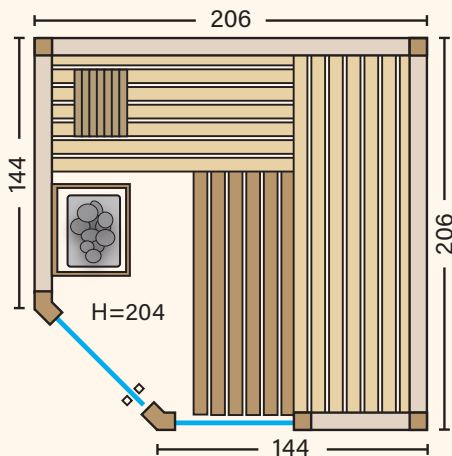

Sauna Natur Premium „Ecke“
B 206 x T 206 x H 204 cm

OPTIONEN

- ☾ LED-Beleuchtung
- ☀ Infrarotstrahler
- ☾ Salzverdampfer-Set (je nach Ofentyp)
- ☾ Musik
- ☾ Anschlussverkleidung für Wand und Decke
- ☾ Saunatechnik finnisch oder Bio-Sauna
- ☾ Sauna-Set

Sauna Natur Premium „Mini“





Sauna Natur Eleganz „Ausblick“

Sauna Natur Eleganz

Die Sauna Natur Eleganz verbindet moderne Formensprache mit traditioneller Handwerkskunst. Blockbohlen aus 40 mm starker nordischer Fichte prägen den natürlichen Charakter dieser Massivholzkabine und sorgen für ein angenehmes, stabiles Saunaklima. Gefertigt in flächenbündiger Kassettenbauweise, wirkt die Konstruktion besonders klar und hochwertig. Die großzügige Glasfront unterstreicht das zeitgemäße Design und öffnet den Raum für Licht und Blick. Die Sauna steht für Geradlinigkeit, Wärme und Stil – ein harmonischer Ort zum Durchatmen.

SAUNAKABINE aus massiver Fichte

- ☞ 40 mm massive Blockbohlen aus nordischer Fichte in Wand und Decke
- ☞ Inneneinrichtung bestehend aus bequemen Bänken, Rückenlehne, Banksichtblende und 2 Kopfstützen
- ☞ Bänke oben und unten 58 cm breit (bei Variante „Kompakt“ mit unterer Bank 48 cm)
- ☞ Bodenrost, Ofenschutz und Silikonkabel für finnischen Saunaofen
- ☞ Glaselemente aus Sicherheitsglas 8 mm – rahmenlos
- ☞ Mit Ganzglastür aus Sicherheitsglas 8 mm
- ☞ Türgriff innen aus Holz, außen aus Edelstahl
- ☞ Innenlampe mit Lampenschirm
- ☞ Gespiegelter Aufbau möglich



Sauna Natur Eleganz „Ecke“

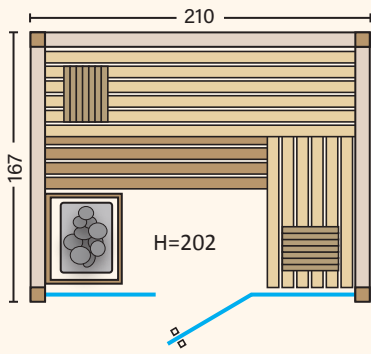

Sauna Natur Eleganz „Kompakt“
B 210 x T 167 x H 202 cm

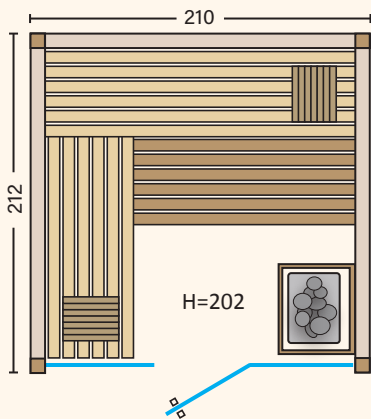

Sauna Natur Eleganz „Ausblick“
B 210 x T 212 x H 202 cm

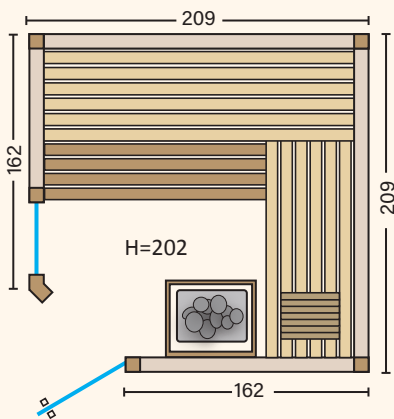

Sauna Natur Eleganz „Ecke“
B 209 x T 209 x H 202 cm

OPTIONEN

- ☺ LED-Beleuchtung
- ☀ Infrarotstrahler
- ☺ Salzverdampfer-Set (je nach Ofentyp)
- ☺ Musik
- ☺ Anschlussverkleidung für Wand und Decke
- ☺ Saunatechnik finnisch oder Bio-Sauna
- ☺ Sauna-Set



Sauna
Natur Eleganz
„Kompakt“



Sauna Natur Klassik „Ecke“

Sauna Natur Klassik

Die Sauna Natur Klassik steht für kraftvolle Wärme und klare Linien. Gefertigt aus massiver nordischer Fichte, bietet sie das intensive, ursprüngliche Klima einer echten Vollholzsauna – besonders spürbar und sehr wohltuend. Die solide Blockbohlenkonstruktion verleiht ihr eine markante Optik und hohe Wärmespeicherfähigkeit. Eine Sauna für alle, die echte Substanz und klare Formen schätzen.

SAUNAKABINE aus massiver Fichte

- ☺ 40 mm massive Blockbohlen aus nordischer Fichte in Wand und Decke
- ☺ Inneneinrichtung Norma bestehend aus bequemen Bänken, Rückenlehne, Banksichtblende und 2 Kopfstützen
- ☺ Bänke oben und unten 58 cm breit (bei Variante „Kompakt“ mit unterer Bank 48 cm)
- ☺ Bodenrost, Ofenschutz und Silikonkabel für finnischen Saunaofen
- ☺ Glaselemente aus Sicherheitsglas 8 mm – mit Rahmen (nur bei Variante „Ecke“)
- ☺ Mit Ganzglastür aus Sicherheitsglas 8 mm
- ☺ Türgriff innen und außen aus Edelstahl
- ☺ Innenlampe mit Lampenschirm
- ☺ Gespiegelter Aufbau möglich



Sauna Natur Klassik „Familie“

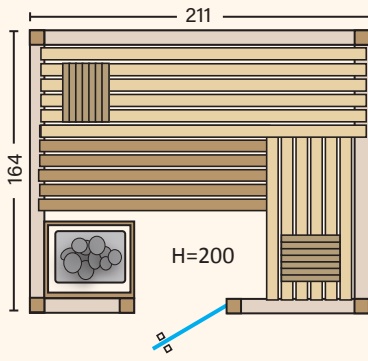

Sauna Natur Klassik „Kompakt“
B 211 x T 164 x H 200 cm

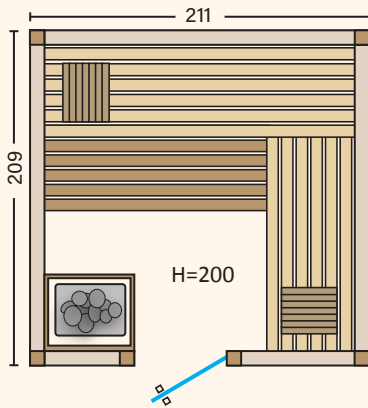

Sauna Natur Klassik „Familie“
B 211 x T 209 x H 200 cm

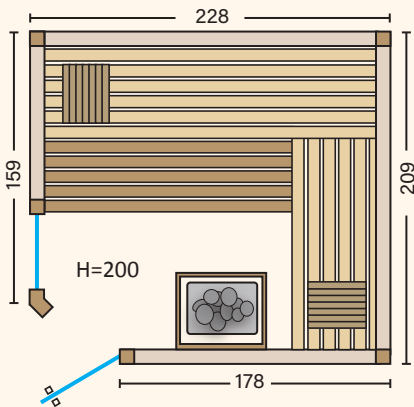

Sauna Natur Klassik „Ecke“
B 228 x T 209 x H 200 cm

OPTIONEN

- ☺ LED-Beleuchtung
- ☀ Infrarotstrahler
- ☺ Salzverdampfer-Set (je nach Ofentyp)
- ☺ Musik
- ☺ Anschlussverkleidung für Wand und Decke
- ☺ Saunatechnik finnisch oder Bio-Sauna
- ☺ Sauna-Set

Sauna
Natur Klassik
„Kompakt“





Sauna Natur Basis „Ecke“

Sauna Natur Basis

Die Sauna Natur Basis verbindet zeitloses Design mit einem Hauch Ursprünglichkeit. Das rustikale Fichtenholz mit seiner lebendigen Maserung und markanten Aststruktur verleiht dem Raum eine besonders natürliche, ursprüngliche Ausstrahlung. Die Glasfenster sorgen für Offenheit und Licht, während das robuste Holz für eine gemütliche, bodenständige Atmosphäre steht. So entsteht ein harmonischer Rückzugsort, der Natürlichkeit, Funktionalität und Qualität auf authentische Weise vereint – für echte Wellnessmomente.

SAUNAKABINE aus massiver Fichte

- ☺ 40 mm massive Blockbohlen aus nordischer Fichte in Wand und Decke
- ☺ Inneneinrichtung bestehend aus bequemen Bänken, Rückenlehne, Banksichtblende und 2 Kopfstützen
- ☺ Bänke oben und unten 62 cm breit (bei Variante „Kompakt“ mit unterer Bank 53 cm)
- ☺ Bodenrost, Ofenschutz und Silikonkabel für finnischen Saunaofen
- ☺ Glaselemente aus Sicherheitsglas 8 mm – mit Rahmen
- ☺ Mit Ganzglastür aus Sicherheitsglas 8 mm
- ☺ Türgriff innen und außen aus Holz
- ☺ Innenlampe mit Lampenschirm Natur
- ☺ Gespiegelter Aufbau möglich



Sauna Natur Basis „Ausblick“

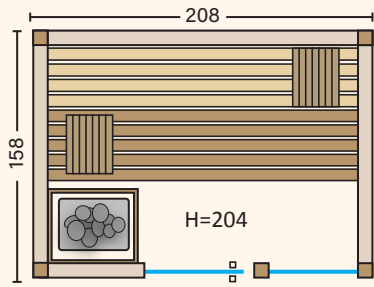

Sauna Natur Basis „Kompakt“
B 208 x T 158 x H 204 cm

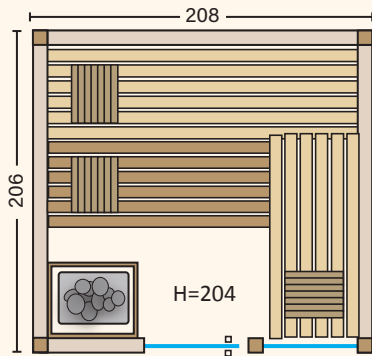

Sauna Natur Basis „Ausblick“
B 208 x T 206 x H 204 cm

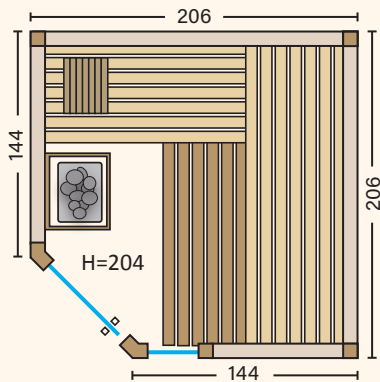

Sauna Natur Basis „Ecke“
B 206 x T 206 x H 204 cm (auch als „Ecke groß“ 234 x 206)

OPTIONEN

- ☾ LED-Beleuchtung
- ☀ Infrarotstrahler
- ☾ Salzverdampfer-Set (je nach Ofentyp)
- ☾ Musik
- ☾ Anschlussverkleidung für Wand und Decke
- ☾ Saunatechnik finnisch oder Bio-Sauna
- ☾ Sauna-Set

Sauna
Natur Basis
„Kompakt“





Sauna Smart Eleganz „XXL“

Sauna Smart Eleganz

Klar und reduziert im Design rückt die Sauna Smart Eleganz die Schönheit des Espenholzes in den Fokus. Mit viel Liebe zum Detail aus senkrecht angeordneten Profilhölzern in edler Stäbchen-Optik gefertigt, überzeugt sie durch ihre moderne Leichtigkeit. Nachhaltig, schön und durchdacht konstruiert, schafft sie einen Ort echter Entspannung, der sich perfekt in Ihr Zuhause einfügt.

SAUNAKABINE in Holzständerbauweise

- 75 mm starke Elemente mit 50 mm Isolierung und Dampfsperre
- 15 mm starke Espe Profilhölzer in Stäbchenoptik
- Inneneinrichtung bestehend aus bequemen Bänken, Rückenlehne, Banksichtblende und 2 Kopfstützen
- Bänke oben und unten 58 cm breit
- Bodenrost, Ofenschutz und Silikonkabel für finnischen Saunaofen
- Glaselemente und Ganzglastür aus Sicherheitsglas 8 mm, beidseitig verwendbar
- Türgriff innen aus Holz, außen aus Edelstahl
- Innenlampe mit Lampenschirm
- Gespiegelter Aufbau möglich



Sauna
Smart Eleganz
„Infrarot XXL“

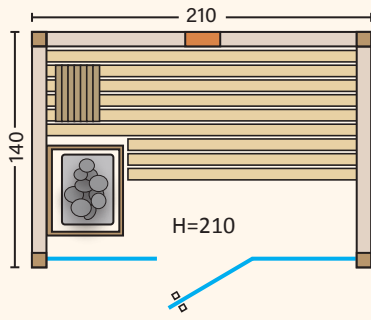

Sauna Smart Eleganz „Infrarot Kompakt“
B 210 x T 140 x H 210 cm

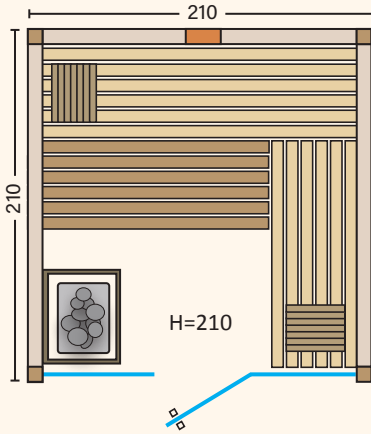

Sauna Smart Eleganz „Infrarot XXL“
B 210 x T 210 x H 210 cm

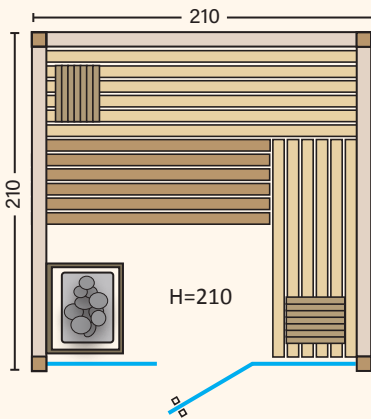

Sauna Smart Eleganz „XXL“
B 210 x T 210 x H 210 cm

OPTIONEN

- ☺ LED-Beleuchtung
- ☀ Infrarotstrahler
- ☺ Salzverdampfer-Set (je nach Ofentyp)
- ☺ Musik
- ☺ Anschlussverkleidung für Wand und Decke
- ☺ Saunatechnik finnisch oder Bio-Sauna
- ☺ Sauna-Set

Sauna
Smart Eleganz
„Infrarot Kompakt“

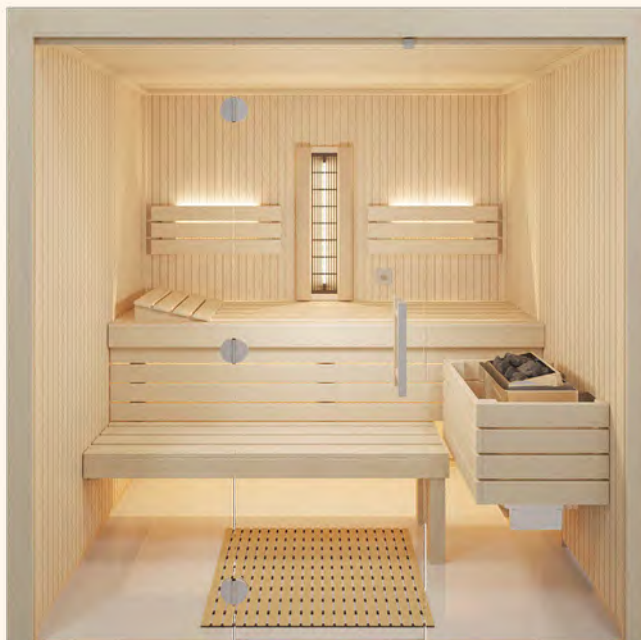



Sauna Smart Basis „XXL“

Sauna Smart Basis

Die Sauna Smart Basis ist eine optisch ansprechende und technisch durchdachte Elementsauna. Mit klarer Linienführung, hochwertiger Holzverarbeitung und großzügiger Glasfront bringt sie Stil und Funktion in Einklang. Sie bietet flexible Optionen zur Erweiterung, ist aber bereits in ihrer Standardausführung eine überzeugende Wellnesslösung für moderne Wohnräume.

SAUNAKABINE in Holzständerbauweise

- 75 mm starke Elemente mit 50 mm Isolierung und Dampfsperre
- 15 mm starke Fichte Profilhölzer
- Inneneinrichtung bestehend aus bequemen Bänken, Rückenlehne, Banksichtblende und 2 Kopfstützen
- Bänke oben und unten 58 cm breit
- Bodenrost, Ofenschutz und Silikonkabel für finnischen Saunaofen
- Glaselemente und Ganzglastür aus Sicherheitsglas 8 mm, beidseitig verwendbar
- Türgriff innen aus Holz, außen aus Edelstahl
Innenlampe mit Lampenschirm
- Gespigelter Aufbau möglich



Sauna
Smart Basis
„Infrarot XXL“

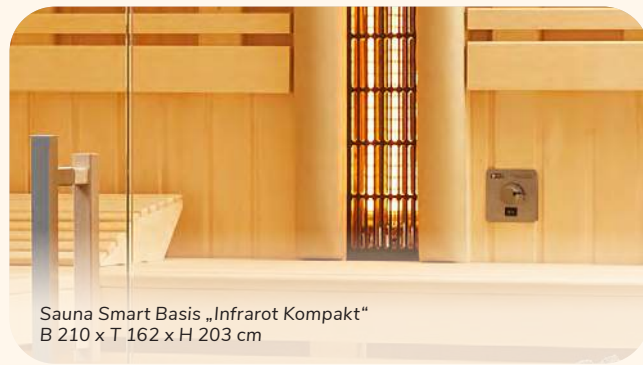
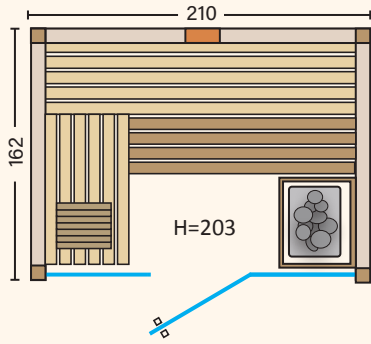

Sauna Smart Basis „Infrarot Kompakt“
B 210 x T 162 x H 203 cm

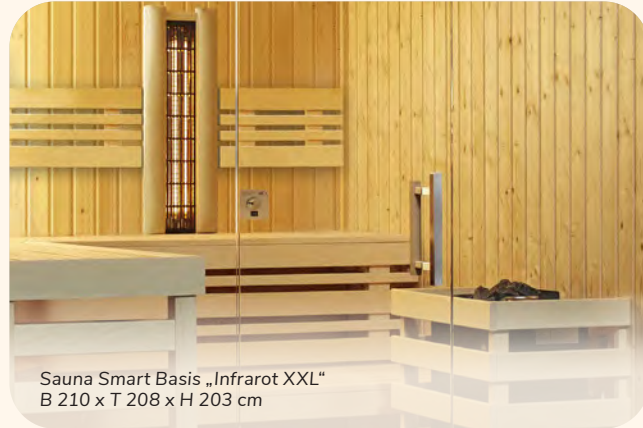
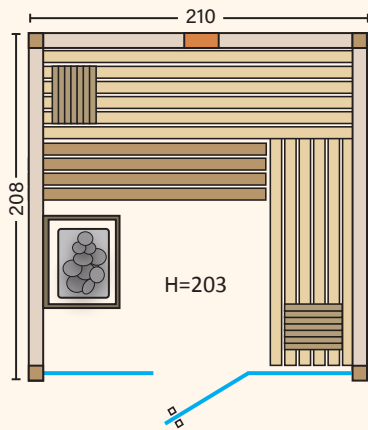

Sauna Smart Basis „Infrarot XXL“
B 210 x T 208 x H 203 cm

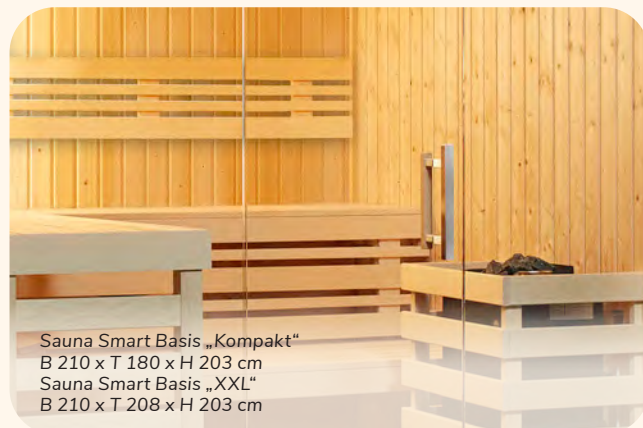
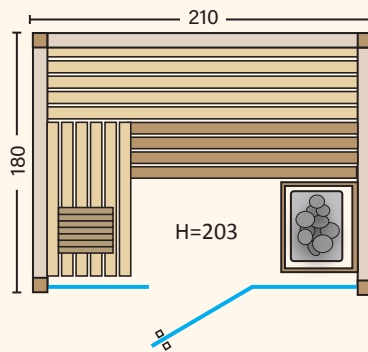

Sauna Smart Basis „Kompakt“
B 210 x T 180 x H 203 cm
Sauna Smart Basis „XXL“
B 210 x T 208 x H 203 cm

OPTIONEN

- ☾ LED-Beleuchtung
- ☀ Infrarotstrahler
- ☾ Salzverdampfer-Set (je nach Ofentyp)
- ☾ Musik
- ☾ Anschlussverkleidung für Wand und Decke
- ☾ Saunatechnik finnisch oder Bio-Sauna
- ☾ Sauna-Set



SONDERVARIANTE
Sauna Smart Basis Espe „Infrarot XXL“
B 210 x T 210 x H 203 cm



Sauna Smart Flex mit Inneneinrichtung Linea

Auf Sie zugeschnittene
PLANUNG
durch unsere
Profis

Sauna Smart Flex

Diese Sauna richtet sich an alle, die das Besondere suchen. Mit ihren großzügigen Glasfenstern und den edlen Materialvarianten erfüllt sie höchste Ansprüche an Design und Qualität. Ob gefertigt aus feinen Softline-Profilhölzern, großflächigen Paneelen oder massiven Blockbohlen – diese Sauna zieht in jedem Zuhause die Blicke auf sich. Zur Auswahl stehen edle Hölzer wie Fichte, oder Espe für Profile, sowie Zirbe, Eiche oder Hemlock für Paneele. Maßgefertigt nach Ihren Vorstellungen entsteht so ein einzigartiger Wohlfühlraum, der Eleganz und Natürlichkeit perfekt vereint.

SAUNA SMART FLEX in Holzständerbauweise

- 75 mm starke Elemente mit 50 mm Isolierung und Dampfsperre oder massiv in Fichte 44 mm Blockbohle
- Inneneinrichtung je nach Wunsch bestehend aus bequemen Bänken, Rückenlehne, Banksichtblende und 2 Kopfstützen
- Bodenrost, Ofenschutz und Silikonkabel für finnischen Saunaofen
- Glasfront aus Sicherheitsglas 8 mm
- Türgriff innen aus Holz, außen aus Edelstahl
- Innenlampe mit Lampenschirm
- Gespigelter Aufbau möglich



Sauna
Smart Flex
in Espe

DIE SAUNA SMART FLEX BIETET VIEL FLEXIBILITÄT FÜR INDIVIDUELLE RAUMLÖSUNGEN.

Sie ist in Breiten von **180/190/200/210 und 220 cm** erhältlich und kann in der Tiefe von **117 bis 219 cm** zentimetergenau gefertigt werden. Die Saunahöhe ist mit 202 cm fixiert. Damit passt sich das Modell perfekt an unterschiedliche Grundrisse und Platzverhältnisse an – von der platzsparenden Lösung bis hin zur großzügigen Wellness-Oase.

OPTIONEN (AUSSTATTUNG)

- ☺ Vorgezogene Tür
- ☺ Bankverblendung vor der Glasfront mit Holz- oder Edelstahlfuß
- ☺ Saunapaneele horizontal verarbeitet
- ☺ Inneneinrichtung Linea oder Exklusiv
- ☺ LED-Beleuchtung
- ☺ Infrarotstrahler
- ☺ Salzverdampfer-Set (je nach Ofentyp)
- ☺ Musik
- ☺ Anschlussverkleidung für Wand und Decke
- ☺ Saunatechnik finnisch oder Bio-Sauna
- ☺ Sauna-Set



Sauna Natur Flex, massiv in Fichte Blockbohle, Inneneinrichtung Norma

OPTIONEN HÖLZER (BEISPIELE)



Fichte
Profilbrett



Espe
Stäbchen



Espe
Profilbrett



Zirbe
Profilbrett



Zirbe
Paneel



Hemlock
Paneel



Eiche astig
Paneel



Inneneinrichtung Norma



Inneneinrichtung Exklusiv

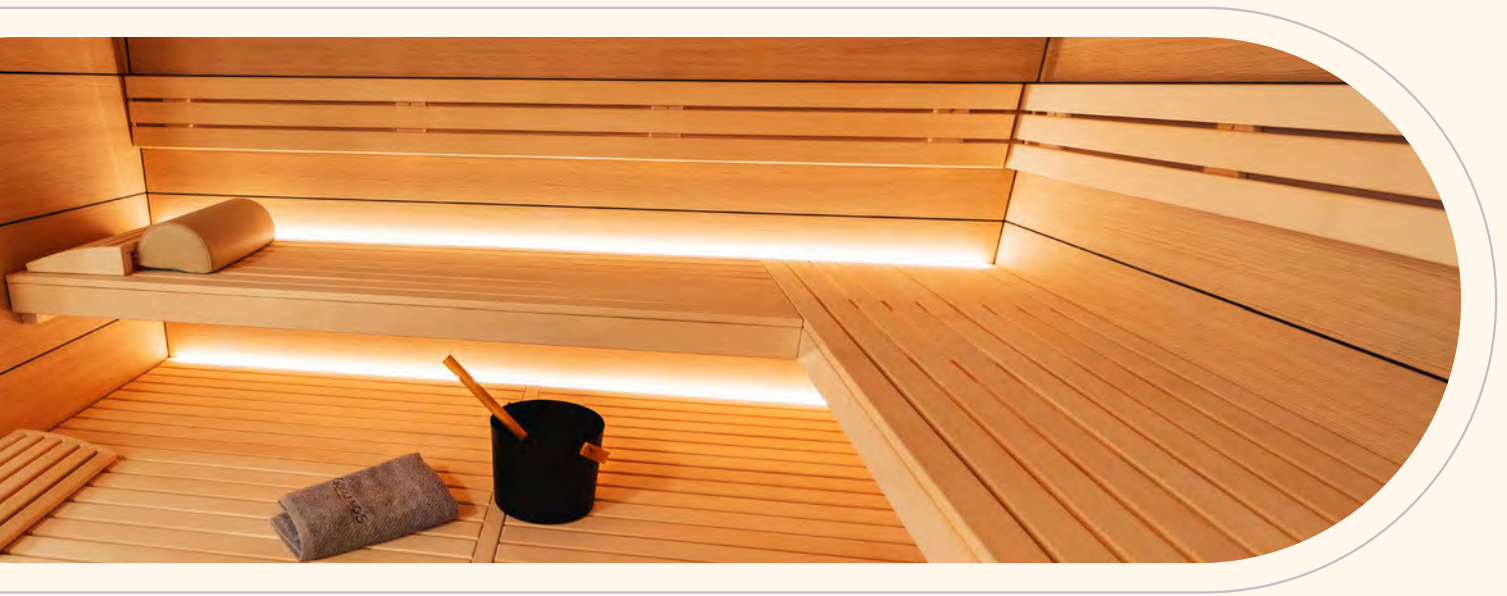

AUSSTATTUNGSOPTIONEN

TRADITIONELL, ELEGANT ODER MODERN

Innenausstattung

Die Innenausstattung Ihrer Sauna lässt sich individuell und bis ins Detail gestalten. Für Bänke, Rückenlehnen und Banksichtblenden stehen verschiedene hochwertige Ausführungen zur Auswahl, die sich harmonisch in das Gesamtbild einfügen. Hochwertige Materialien und eine sorgfältige Verarbeitung sorgen für Komfort, Langlebigkeit und ein stimmiges Erscheinungsbild.

Glas in der Sauna

Glaselemente verleihen der Sauna eine moderne und offene Optik. Je nach gewünschtem Stil stehen Klarglas oder Rauchglas zur Auswahl. In Kombination mit Holz und Edelstahl unterstreicht Glas den individuellen Charakter der Sauna und sorgt für eine helle, elegante Raumwirkung.

Beleuchtungsvarianten

Die Beleuchtung spielt eine entscheidende Rolle für die Atmosphäre in der Sauna. Eine direkte Beleuchtung in der Decke sorgt für gleichmäßiges, funktionales Licht im gesamten Saunaraum. Ergänzend dazu kann eine indirekte Beleuchtung gewählt werden, die dezent in den Bänken oder Rückenlehnen integriert ist. Diese indirekten Lichtquellen schaffen eine warme, ruhige Stimmung und setzen gezielte Lichtakzente – von klar und hell bis stimmungsvoll und entspannend.

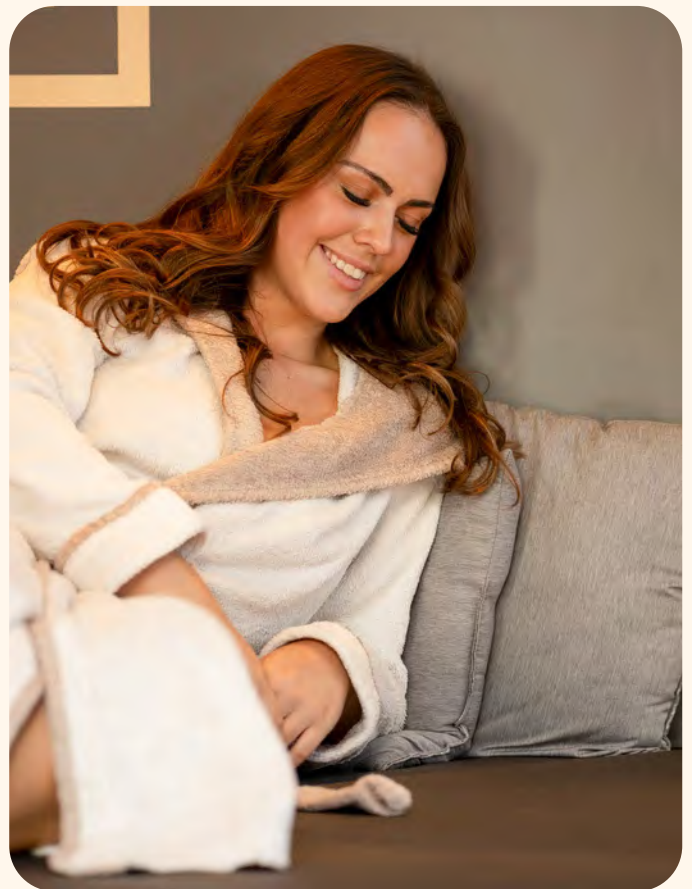

Design & Atmo

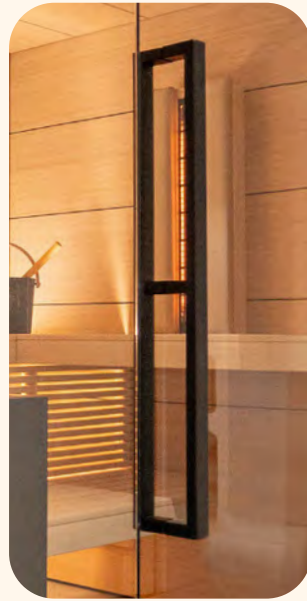

sphäre





INDIVIDUELL AUF SIE ANGEPASST

Individuelle Planung & Ausführung

Jede Sauna wird individuell an die baulichen Gegebenheiten angepasst. Ob Dachschrägen, Nischen oder besondere Raumformen – Planung und Ausführung erfolgen passgenau. Auch vorgesetzte Türen, Fensterlösungen sowie saubere Wand- und Deckenanschlüsse werden exakt auf den jeweiligen Raum abgestimmt und fügen sich harmonisch in das Gesamtbild ein.

Außenverkleidung & Weiterverarbeitung

Die Außenseiten der Sauna können wahlweise mit Holz gestaltet oder als Trockenbaukonstruktion ausgeführt werden. Trockenbauflächen eignen sich ideal zur Weiterverarbeitung mit Putz, Anstrich oder Fliesen und ermöglichen eine nahtlose Integration der Sauna in bestehende Wohn- oder Wellnessbereiche. So entsteht ein stimmiges Gesamtbild – von innen wie von außen.

Saunatechnik & Wärmeformen

Bei der Technik stehen verschiedene Varianten zur Auswahl. Klassische finnische Saunen mit trockener Hitze sind ebenso möglich wie Saunen mit Feuchte für ein milderes, angenehmes Klima. Ergänzend kann die Sauna auf Wunsch mit Infrarot-Technik ausgestattet werden. Die Technik wird individuell auf Ihre Bedürfnisse abgestimmt und sorgt für höchsten Komfort und ein rundum entspannendes Saunerlebnis.



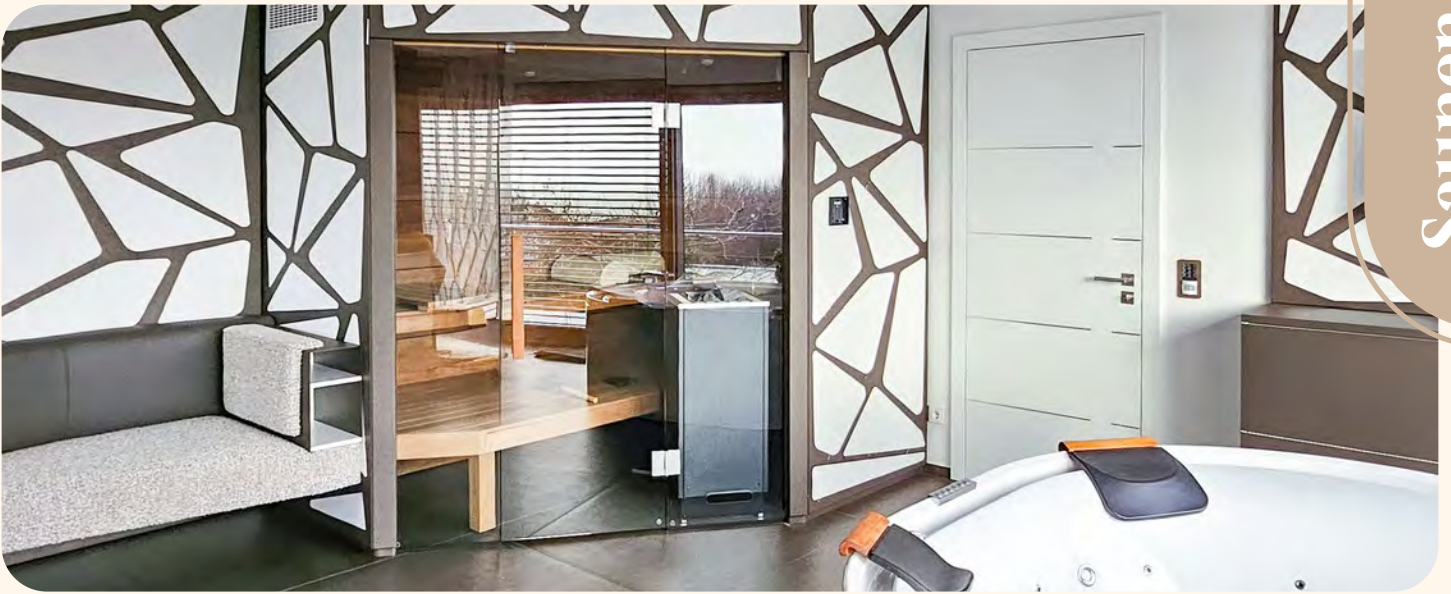

INDIVIDUELLE RAUMAUFTEILUNG

Die Skizzen zeigen beispielhafte Raumaufteilungen, mit denen sich die Bänke und der Ofen flexibel in Ihrer Sauna anordnen lassen.

So entstehen individuelle Lösungen, die sowohl kleine Grundrisse optimal nutzen als auch großzügige Varianten mit viel Bewegungsfreiheit ermöglichen. Jede Aufteilung ist darauf ausgelegt, Komfort, Funktionalität und Ihre persönlichen Wünsche perfekt miteinander zu verbinden.

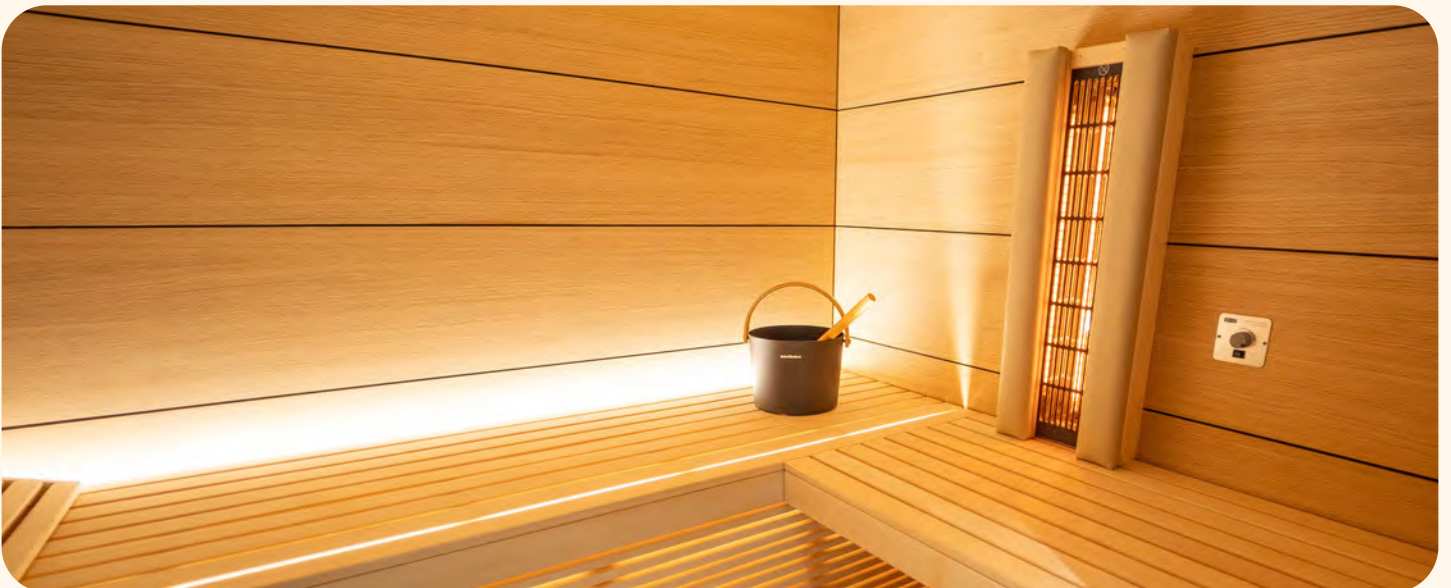
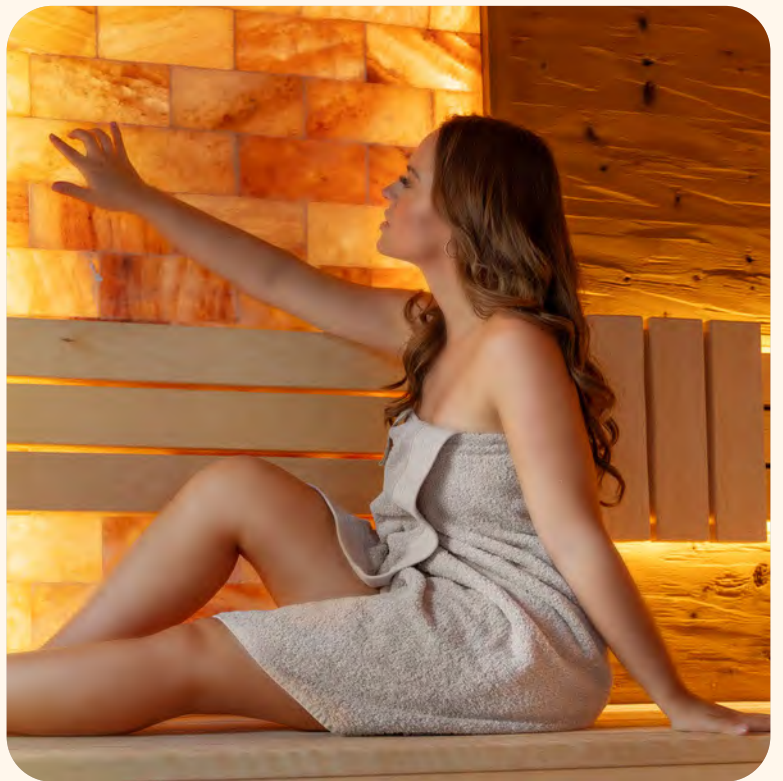
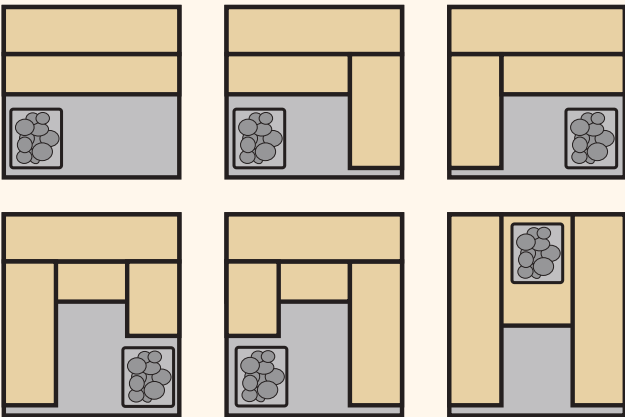



GEWERBLICHE SAUNEN

Planung & Anforderungen

Bei gewerblichen Saunen ist eine sorgfältige und frühzeitige Planung besonders wichtig. Eine enge Abstimmung mit Architekten, Planern und Fachgewerken stellt sicher, dass alle baulichen und technischen Anforderungen berücksichtigt werden. Zentrale Bedeutung haben dabei das bauseitige Belüftungs- und Heizkonzept, um ein angenehmes Saunaklima sowie einen zuverlässigen und sicheren Betrieb zu gewährleisten.

Ebenso spielen Hygieneanforderungen eine wichtige Rolle, insbesondere bei stark frequentierten Anlagen. Die Materialien, Oberflächen und Konstruktionen müssen leicht zu reinigen und für den gewerblichen Einsatz geeignet sein. Für die Sicherheit der Besucher sind je nach Nutzungskonzept Notruftaster und/oder Abschaltwippen vorzusehen, um im Ernstfall schnell reagieren zu können.

Gewerbliche Saunen werden häufig mit Abkühlungsvarianten wie Duschen, Tauchbecken, Kneippanlagen oder Frischluftbereichen kombiniert. Diese Funktionsbereiche sollten funktional aufeinander abgestimmt und sinnvoll in das Gesamtkonzept integriert werden. Eine professionelle Planung stellt sicher, dass Komfort, Sicherheit und Wirtschaftlichkeit dauerhaft gewährleistet sind.

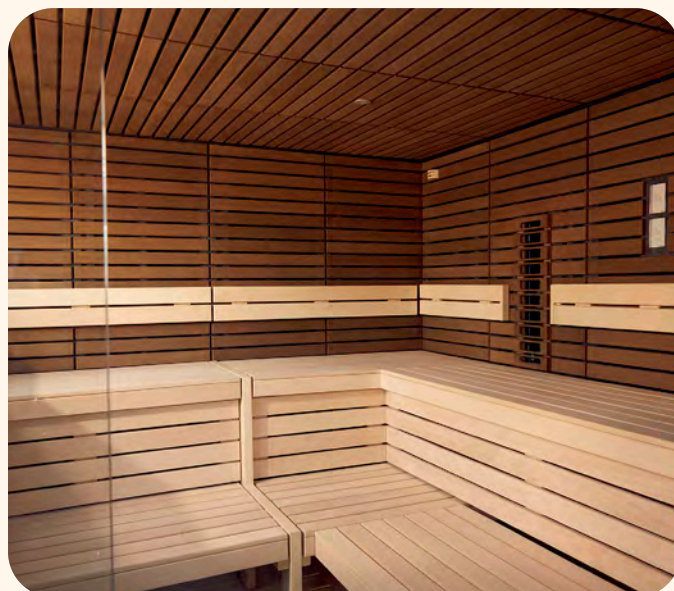









SAUNA & INFRAROT

ZWEI SYSTEME, EIN INTELLIGENTES KONZEPT

Das Beste aus beiden Welten

Die Kombination aus klassischer Sauna und moderner Infrarottechnologie eröffnet neue technische Möglichkeiten für ein flexibles Wellnesserlebnis. In einer gemeinsamen Kabine lassen sich ein Elektrosaunaofen und leistungsstarke Infrarotstrahler parallel integrieren – getrennt steuerbar und exakt aufeinander abgestimmt.

Während der Saunaofen für hohe Temperaturen, Aufgüsse und ein klassisches Saunaklima sorgt, liefern die Infrarotstrahler gezielte Tiefenwärme mit kurzer Aufheizzeit. Je nach Bedarf können beide Systeme einzeln oder kombiniert genutzt werden. Moderne Steuerungen ermöglichen dabei eine präzise Regelung von Temperatur, Strahlerleistung und Nutzungsdauer.

Diese technische Verbindung vereint Effizienz, Vielseitigkeit und Komfort: Eine Kabine – mehrere Anwendungen. Ideal für Nutzer, die maximale Flexibilität wünschen und Wärme exakt so einsetzen möchten, wie es Körper und Alltag erfordern.

Das Ergebnis ist ein vielseitiges Wohlfühlkonzept: Aktivierend oder entspannend, intensiv oder sanft – ganz nach persönlichem Bedürfnis. Sauna & Infrarot ergänzen sich perfekt und machen Wellness zu einem Erlebnis, das sich dem eigenen Rhythmus anpasst. Für alle, die mehr wollen als nur Wärme.

InfraSauna Smart

Die klassische Sauna mit moderner Infrarottechnologie. Ausgestattet mit zwei VITALlight-ABC-Strahlern, einem Verdampferofen mit integrierter Sole-Therme sowie einer komfortablen Steuerung entsteht eine ausgewogene Verbindung aus intensivem Schwitzen und wohltuender Entspannung. Eine Erweiterung mit Infrarot-Flächenheizungen, und damit ein besonders flexibles Wärmeeerlebnis, ist möglich.





KOMPAKTE MULTIFUNKTIONSKABINE

- Maße (BxTxH)
Ecke: 168/176/185/193/202 x 142/151 x 202 cm
Gerade: 194/203 x 142/151 x 202 cm

INKLUSIVE

- 75 mm starke Elemente mit 50 mm Isolierung und Dampfsperre
- Inneneinrichtung bestehend aus bequemen Bänken, Rückenlehne, Banksichtblende und 2 Kopfstützen
- Glasэлеmente und Ganzglastür aus Sicherheitsglas 8 mm
- Farblicht
- 2 x 500 W VitaLight-Infrarotstrahler mit Rückenpolster
- Verdampferofen Durano und Steuerung T4
- Salzverdampfer

OPTIONEN

- Profilbrett in Fichte, Espe, Hemlock oder Alpen-Zirbe
- große Paneele, vertikal verarbeitet in Ahorn, Hemlock, Alpen-Zirbe oder Eiche astig
- Anschlussverkleidung für Wand und Decke
- Infrarot-Flächenheizungselemente in anthrazit mit Steuerung T3

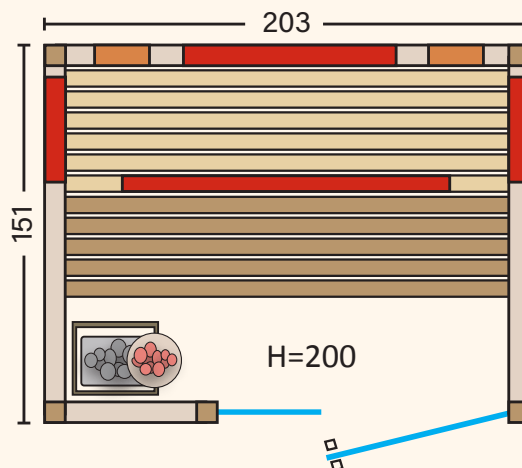
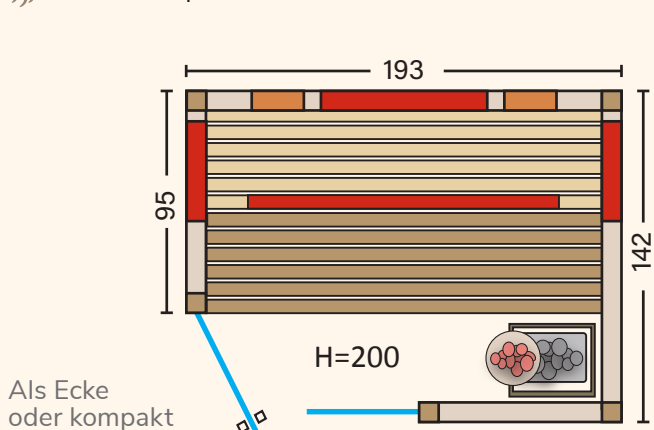



InfraSauna Natur

Diese Kabine vereint klassische Sauna und moderne Infrarottechnologie in einer einzigen, kompakten Kabine.

Ein integrierbarer Saunaofen und ein leistungsstarker Infrarotstrahler ermöglichen die flexible Nutzung beider Wärmeanwendungen – einzeln oder kombiniert. So bietet die Kabine maximale Vielseitigkeit: Von intensiver Saunawärme bis zur sanften Tiefenwärme des Infrarots, perfekt abgestimmt auf individuelle Bedürfnisse.



KOMPAKTE MULTIFUNKTIONSKABINE

- ☾ Maße (BxTxH)
Variante Solo: 148 x 119 x 200 cm (Anschluss 230 V)
Variante Duo: 184 x 119 x 200 cm (Anschluss 400 V)

INKLUSIVE

- ☾ 40 mm massive Blockbohlen aus nordischer Fichte in Wand und Decke
- ☾ Inneneinrichtung bestehend aus bequemen Bänken, Rückenlehne, Banksichtblende und 2 Kopfstützen
- ☾ Glastür aus Sicherheitsglas 8 mm
- ☾ Farblicht
- ☼ 1 x 350 W VitaLight-Infrarotstrahler mit Rückenpolster
- ☾ Saunaofen Mini 3 kW

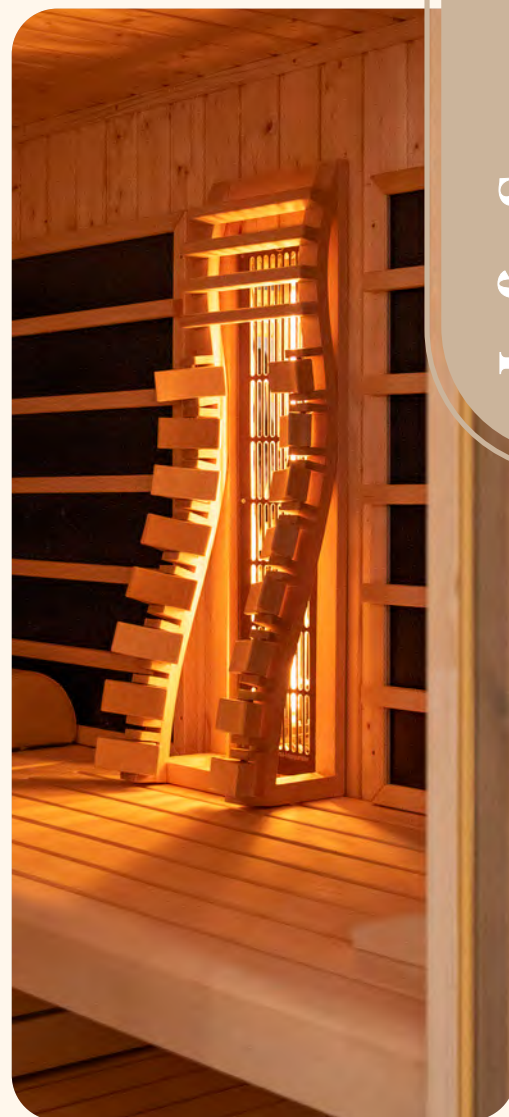

OPTIONEN

- ≡ Anschlussverkleidung für Wand und Decke
- ☀ Infrarot-Flächenheizungselemente in rot mit Steuerung C3
- ≡ Verdampferofen Mini 3 kW mit Steuerung C3
- ≡ Salzverdampfer

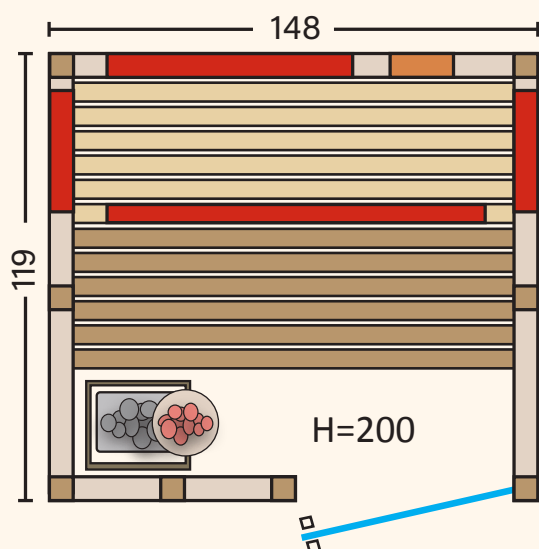

Für Sie individuell

Entdecken Sie die Möglichkeiten

Sauna und Infrarot lassen sich heute so individuell kombinieren wie nie zuvor. Ob klassische Saunawärme, sanfte Infrarot-Tiefenwärme oder beides in einer Kabine – wir entwickeln Lösungen, exakt auf Ihre Wünsche, Ihren Alltag und Ihre räumlichen Gegebenheiten abgestimmt.

Gemeinsam mit Ihnen planen wir Ihre persönliche Wellnesslösung – von der technischen Ausstattung über Materialien und Design bis hin zur intelligenten Steuerung. Standardlösungen sind dabei nur der Anfang, wir denken weiter, passen an und machen auch besondere Anforderungen realisierbar.

Wir denken über Standardmaße hinaus. Ob bauliche Besonderheiten wie Dachschrägen, Nischen, oder verwinkelte Grundrisse, für anspruchsvolle Einbausituationen haben wir immer eine Lösung. Gemeinsam mit Ihnen planen wir Materialien, Technik, Ausstattung und Design bis ins Detail.

Sie haben die Idee – wir haben das Know-how. So machen wir Sauna & Infrarot machbar. Individuell, passgenau und auf höchstem technischen Niveau.







INFRAROT IST WOHLFÜHLEN

ENTSPANNUNG FÜR KÖRPER & GEIST

Das Verweilen in einer Infrarot-Wärmekabine ist wie ein kleiner Urlaub vom Alltag. Schon bei angenehm milden Temperaturen von 40–50 °C entspannt der Körper, ohne dass es anstrengend wird.

Anders als in der Sauna steht hier nicht das Schwitzen im Vordergrund, sondern das sanfte Wohlfühlen.

Ob Senioren, Kinder oder Sportler – eine Infrarotkabine ist für alle geeignet, die etwas für ihre Vitalität und Gesundheit tun möchten. Wärme zählt schließlich zu den ältesten Heilmethoden der Menschheit. In unseren Kabinen kommen hochwertige ABC-Vollspektrumstrahler zum Einsatz, deren Energie tief in den Körper eindringt. So wird der Kreislauf unterstützt, das Immunsystem angeregt und neue Energie freigesetzt. Viele Menschen empfinden die sanfte Infrarotwärme als wohltuend – ob nach dem Sport, bei Verspannungen oder einfach zur Entspannung.

Die Wirkung beruht darauf, dass die Infrarotstrahlung vom Körper aufgenommen wird. Moleküle werden in Schwingung versetzt, wodurch Wärme entsteht – vergleichbar mit der natürlichen Infrarotstrahlung der Sonne. In Form einer Infrarotkabine kann diese Therapie zahlreiche gesundheitliche Vorteile bieten.

Hier sind einige der wichtigsten:

Sanfte Entspannung von Muskeln und Gelenken

Die Infrarotwärme dringt tief in den Körper ein und sorgt dafür, dass Muskeln und Gelenke sanft gelockert werden. Verspannungen lösen sich, die Beweglichkeit wird verbessert und Beschwerden können spürbar nachlassen – ganz ohne belastende Nebenwirkungen.

Stärkung des Immunsystems und Förderung der Durchblutung

Die gezielte Infrarotwärme regt die Durchblutung an, erweitert die Blutgefäße und bringt den Kreislauf in Schwung. Dadurch wird das Immunsystem aktiviert und die körpereigene Abwehr gestärkt – eine natürliche Unterstützung, um gesund und widerstandsfähig zu bleiben. Gleichzeitig verbessert sich die Sauerstoff- und Nährstoffversorgung des Gewebes, was den Heilungsprozess bei Verletzungen beschleunigen kann. Auch die Haut profitiert: Die Regeneration der Hautzellen wird angeregt, der Teint wirkt frischer und Hautprobleme wie Akne, Ekzeme oder Schuppenflechte können sich sichtbar verbessern.

Wohltuende W



Gezielte Wärme – genau dort, wo sie gebraucht wird

In unseren Infrarotkabinen kommen zwei unterschiedliche Heizsysteme zum Einsatz, die sich ideal ergänzen und gemeinsam für ein besonders angenehmes Wärmegefühl sorgen.

Die Infrarot-Flächenheizung arbeitet überwiegend im IRC-Bereich. Sie erzeugt eine sanfte, gleichmäßige Wärme, die vor allem die oberen Hautschichten erwärmt. Diese milde Strahlungswärme sorgt für Entspannung, fördert ein angenehmes Schwitzen und schafft ein rundum behagliches Klima in der Kabine.

Ergänzt wird dieses System durch hochwertige Vollspektrumsstrahler, die gezielt im A-, B- und C-Infrarotbereich wirken. Diese Strahler werden bewusst im Rückenbereich eingesetzt, da

dort oft Verspannungen und Belastungen entstehen. Die intensive Tiefenwärme dringt deutlich weiter in den Körper ein und kann Muskeln und Gelenke spürbar lockern.

Gerade im Rücken entfaltet diese Tiefenwärme ihre wohltuende Wirkung: Sie regt die Durchblutung an, unterstützt die Regeneration und kann helfen, Spannungen zu lösen. Viele Nutzer empfinden diese Kombination als besonders effektiv und zugleich sehr angenehm.

So entsteht ein perfektes Zusammenspiel aus sanfter Flächenwärme und gezielter Tiefenwärme – für Entspannung, Wohlbefinden und natürliche Unterstützung des Körpers.

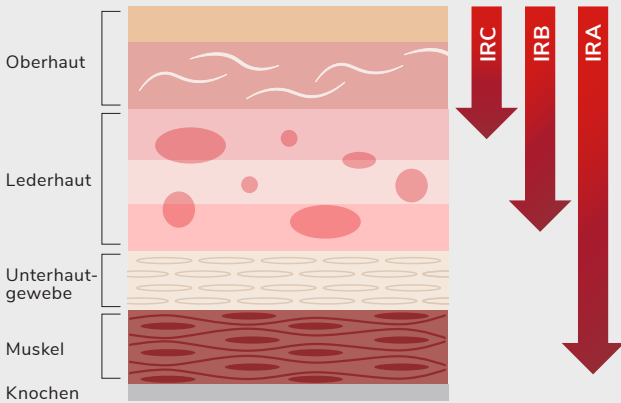

Die Wirkung der Infrarotstrahlen – von IRA bis IRC

Das Infrarot-Spektrum unterteilt sich in drei Bereiche – IRA, IRB und IRC, die sich in ihrer Eindringtiefe und Wirkung unterscheiden:

IRA (700–1.400 nm) – dringt am tiefsten in die Haut ein und erwärmt gezielt die tieferen Gewebeschichten. Diese Strahlung fördert die Durchblutung, unterstützt die Regeneration und wirkt wohltuend auf Muskulatur und Gelenke.

IRB (1.400–3.000 nm) – wirkt in den mittleren Hautschichten. Sie sorgt für eine gleichmäßige Erwärmung, regt den Stoffwechsel an und unterstützt die Entspannung des gesamten Körpers.

IRC (3.000–10.000 nm) – erwärmt hauptsächlich die oberen Hautschichten. Diese milde Oberflächenwärme sorgt für sanftes Schwitzen, fördert die Hautdurchblutung und sorgt für ein angenehmes Wohlgefühl.

Wohlfühlen ohne Belastung – auch für Kinder & Senioren

Infrarotwärme ist besonders sanft und wird von Menschen aller Altersgruppen gut vertragen. Ob zur Erholung im Alltag, als wohltuender Ausgleich oder als sanfte Gesundheitsvorsorge: Auch Kinder und Senioren genießen die schonende Wirkung der Kabine.

Perfekt nach dem Sport zur Regeneration

Nach körperlicher Anstrengung hilft die Infrarotwärme, Muskeln schneller zu entspannen und den Stoffwechsel zu aktivieren. So wird die Regeneration gefördert, Muskelkater vorgebeugt und der Körper kann neue Energie für die nächsten Herausforderungen tanken.

Infrarottherapie wird häufig zur Behandlung von Muskel- und Gelenkschmerzen, Arthritis und Rückenschmerzen eingesetzt.

Entgiftung

Durch das Schwitzen in einer Infrarotsauna können Giftstoffe und Schwermetalle aus dem Körper ausgeschieden werden.

Dies kann helfen, die Belastungen des Körpers zu reduzieren und die Entgiftungsprozesse zu unterstützen.



ärme

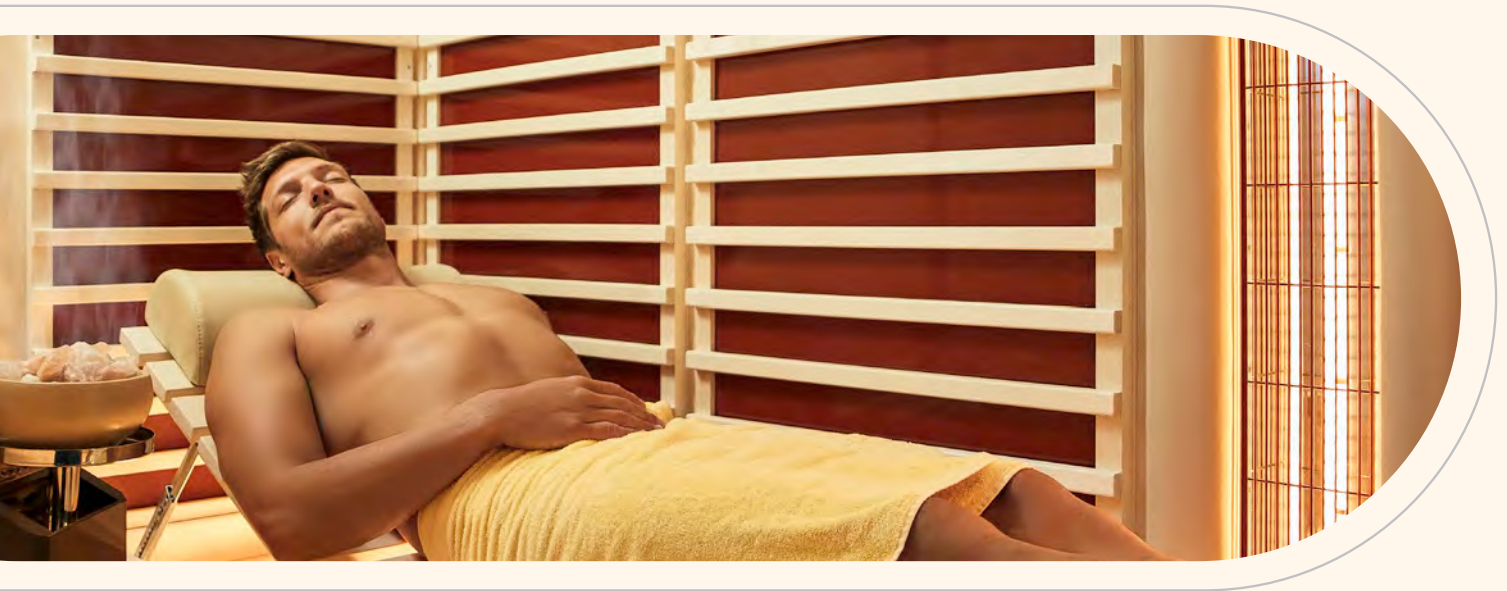

SOLEVITA

GANZHEITLICHES WOHLBEFINDEN MIT WÄRME

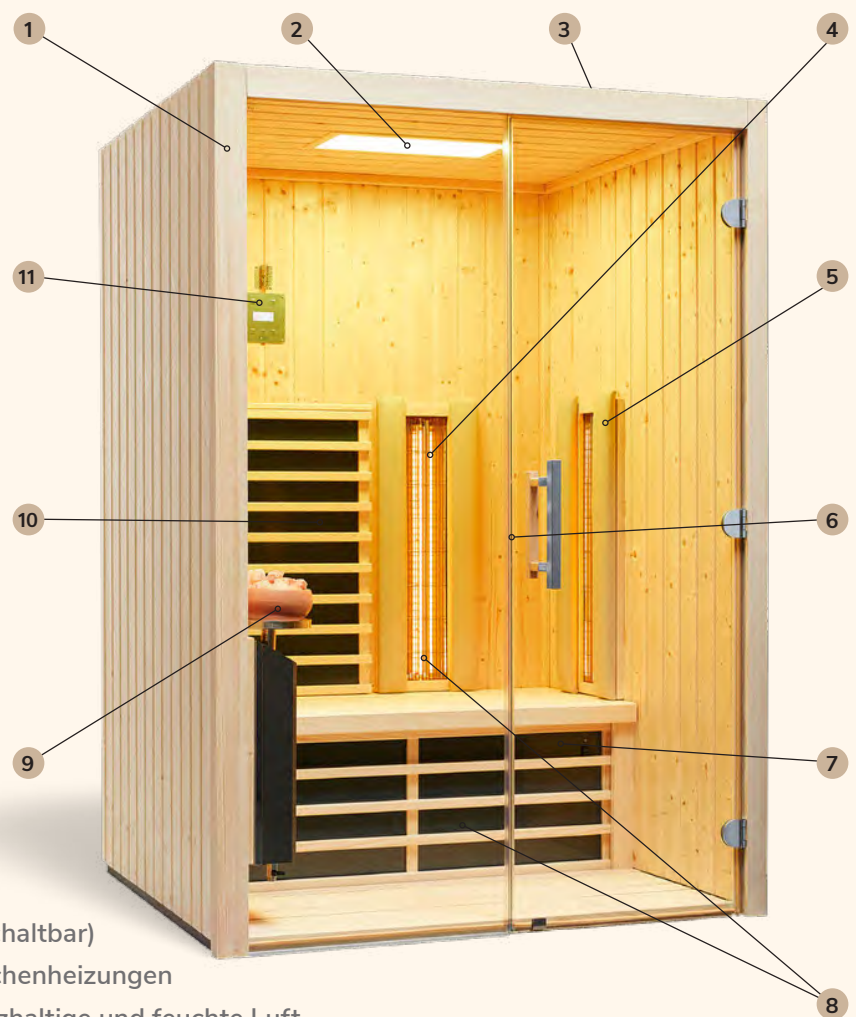

- 1 Unbehandeltes und naturbelassenes Holz
- 2 Großes LED-Farblicht
- 3 Bluetooth-Musikanlage mit Lautsprecher
- 4 TÜV geprüfte Infrarot-Vollspektrumstrahler
- 5 Bequeme Rückenpolster zum Relaxen
- 6 8 mm starkes ESG-Sicherheitsglas
- 7 Infrarot-Flächenheizung im Fußbereich (abschaltbar)
- 8 5 Jahre Garantie auf Infrarotstrahler und Flächenheizungen
- 9 Sole-Therme Salzverdampfer für spürbar salzhaltige und feuchte Luft
- 10 Infrarot-Flächenheizungen für eine sanfte und gleichmäßige Rundumbestrahlung
- 11 Hochwertige Steuerung zum einfachen Regeln aller Heizsysteme

Alle Infrarotkabinen werden mit 230 V betrieben.



INFRAROT NEU ERLEBEN

PURE WÄRME ODER WELLNESS MIT SALZKLIMA

Ob regenerierende Tiefenwärme oder zusätzliches Salzklima für Atemwege und Haut – wählen Sie das Infrarotsystem, das Ihren Körper und Ihre Gesundheit am besten unterstützt.

Mit dem Drei-Komponenten-Infrarotsystem genießen Sie ein ganzheitliches Wohlfühlerlebnis:

Die Kombination aus Flächenheizung, Strahlern und dem integrierten Salzverdampfer verbindet wohltuende Tiefenwärme mit den positiven Eigenschaften salzhaltiger Luft – ideal für Atemwege, Haut und allgemeines Wohlbefinden.

Das Zwei-Komponenten-Infrarotsystem mit Flächenheizung und Strahlern sorgt ebenfalls für angenehme Wärme und tiefgehende Entspannung, richtet sich jedoch an alle, die auf das zusätzliche Salzklima verzichten möchten. So haben Sie die Wahl zwischen purem Infrarot-Genuss oder einer erweiterten Wellnessvariante mit Salzlufteffekt.

Salz für Atemwege und Haut

Salz ist ein richtiges Allroundtalent. Seit Jahrtausenden werden Haut- und Atemwegsbeschwerden mit Sole in unterschiedlichster Form behandelt.

Das Einatmen salzhaltiger Luft kann reizmildernd, entzündungshemmend sowie vorbeugend bei chronischer Bronchitis und Nebenhöhlenentzündungen wirken.

Die Behandlung von Hautreizungen, Neurodermitis, Akne oder Schuppenflechte wird durch die antibakterielle und entzündungshemmende Wirkung ebenfalls unterstützt. Auch für Kinder eignen sich Salzinhalationen übrigens ganz optimal, da die sehr sanfte Anwendung komplett frei von Nebenwirkungen ist.

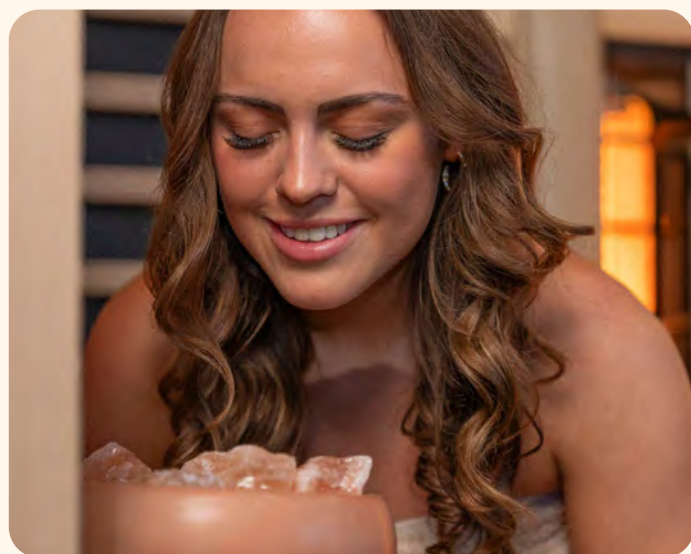

Natürlich vital

GUGGEMOS

FÜR JEDEN SPA ZU HABEN



SoleVita Optima
„Ecke“ in Espe

SoleVita Optima

Diese Designkabine bieten wir in vielen Breiten von 154 cm bis 179 cm an, wahlweise in **Fichte, Espe, Tanne oder österreichischer Alpen-Zirbe** (EckEinstieg rechts oder links). Auch die Technologie im Inneren kann sich sehen lassen. Zwei VITAL-light-Infrarotstrahler sorgen für die intensive Bestrahlung des Rückens und so für die rasche Verteilung der Infrarot-Wärme im gesamten Körper. Die Flächenheizungselemente (in Rot oder Anthrazit) stehen für eine gleichmäßige Entspannungswärme und die SoleTherme für die positiven Effekte der Meeresluft.

DIE MULTIFUNKTIONSKABINE MIT HÖCHSTEN DESIGNANSPRÜCHEN

☀️ Maße (BxTxH) 154/162/171/179 x 128 x 203 cm,
freie Wahl mit der Breite - ein Preis!

Varianten

1. Eckstrahler
2. Vital Corner
3. Gerade Strahler

INKLUSIVE

- ☀️ LED Beleuchtung und Musik
- ☀️ Salzverdampfer-Set

OPTIONEN

- ☀️ Anschlussverkleidung für Wände und Decke
- ☀️ Alle Varianten möglich in der Ausführung gerade oder als Eckmodelle





VARIANTE 1 (IN TANNE)

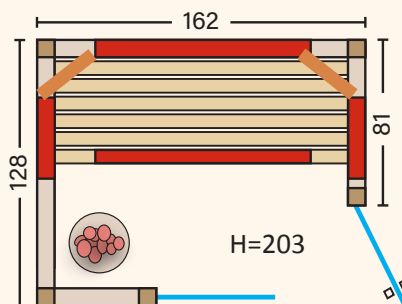

VARIANTE 2 (IN ALPEN-ZIRBE)

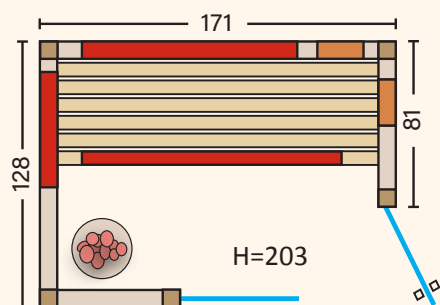

VARIANTE 3 (IN FICHTE)

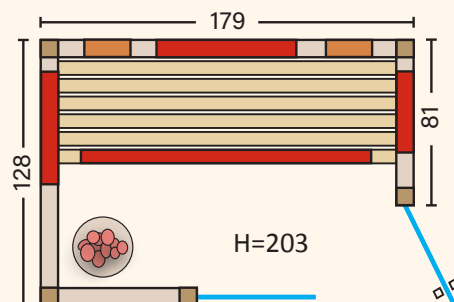

GUGGEMOS

FÜR JEDEN SPA ZU HABEN



SoleVita Pura „Zirbe“

SoleVita Pura

Diese kompakte Infrarotkabine mit Glasfront, anthrazitgrauen Flächenheizungspaneelen, Salzverdampfer und VITALlight-Strahlern wird durch die ausgefeilte Technik und dem edlen Erscheinungsbild zum Highlight in Ihrem Wellnessbereich. Sie ist in vier unterschiedlichen Holzarten erhältlich und vereint alles was gut tut: naturbelassenes Holz, 2 VITALlight-Infrarotstrahler im VITALcorner kombiniert mit Infrarot-Flächenheizungen und dem SoleTherme Salzverdampfer. Besser kann Gesundheitsvorsorge nicht sein!

KOMPAKTE INFRAROTKABINE MIT GLASFRONT

☀️ Maße (BxTxH) 145/125 x 112 x 201,5 cm

Variante 1

☀️ VITALcorner
in Fichte, Tanne, Espe oder österreichische
Alpen-Zirbe (Fichte und Tanne nur bei 145 cm)

Variante 2

☀️ 2 Rückenstrahler
in Espe oder Fichte

INKLUSIVE

- ☀️ LED Beleuchtung und Musik
- ☀️ Salzverdampfer-Set

OPTIONEN

- ☀️ Anschlussverkleidung für Wand und Decke

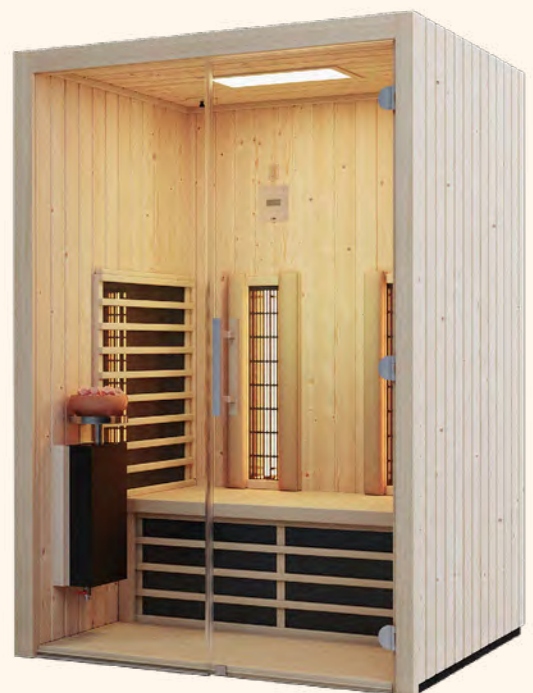

VARIANTE 2
(IN FICHTE)





VARIANTE 1 (IN TANNE)

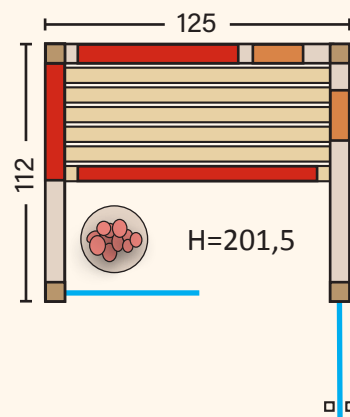

VARIANTE 2 (IN TANNE)

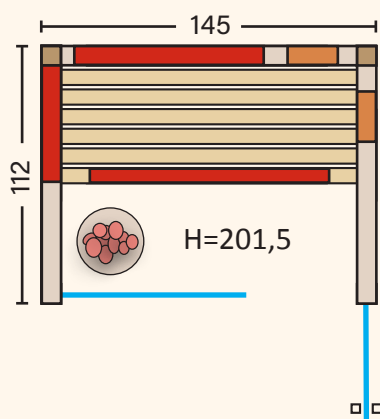

FLÄCHENHEIZUNG

Die großflächigen Bestrahlungsfelder zeichnen sich durch eine homogene und gleichmäßige Oberflächentemperatur aus. Dadurch wird der Körper von allen Seiten gleichmäßig erwärmt, was eine besonders ausgewogene und angenehme Infrarotbestrahlung ermöglicht. Die Haut wird sanft erwärmt, während sich die Wärme rasch im gesamten Körper verteilt. Gleichzeitig sorgt die intelligente Steuerung für einen effizienten Energieeinsatz mit bis zu 40 % geringerem Stromverbrauch – ganz ohne Elektrosmog.

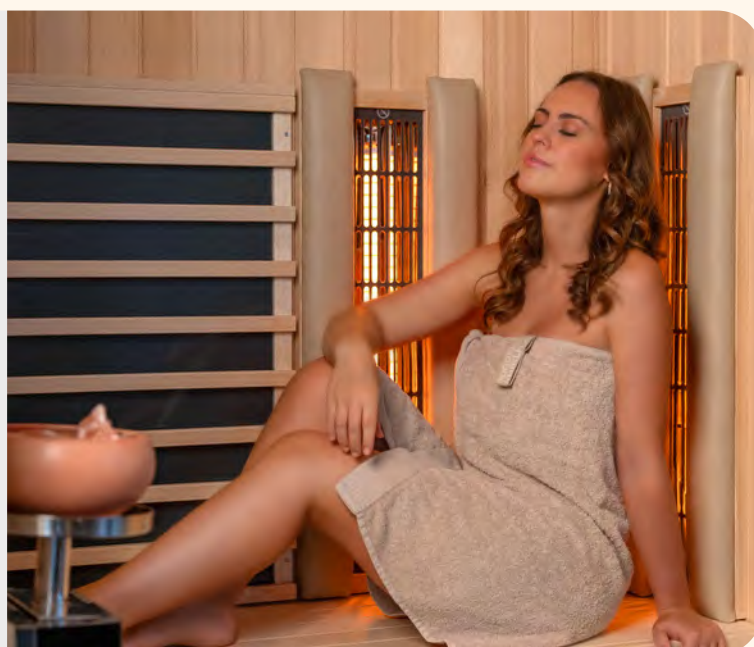

GUGGEMOS

FÜR JEDEN SPA ZU HABEN



SoleVita Rustica

SoleVita Rustica

Die moderne Infrarotkabine, die Funktionalität, Design und Gesundheit in idealer Weise verbindet. Mit ihrem klaren, zeitlosen Erscheinungsbild und der kompakten Bauweise passt sie sich flexibel an unterschiedliche Wohnsituationen an. Zwei VITALlight-Strahler in der neuen VITALcorner-Anordnung, dazu Flächenheizung und Sole-Therme. Das bewährte SoleVita Konzept ist hier innen mit Fichte umgesetzt. Außen prägt Eiche Dekor das Bild.

RUSTIKALE MULTIFUNKTIONSKABINE

☀️ Maße (BxTxH) 145/125 x 112 x 200 cm

INKLUSIVE

- ☀️ LED Beleuchtung und Musik
- ☀️ Salzverdampfer-Set

OPTIONEN

- ☀️ Anschlussverkleidung für Wand und Decke



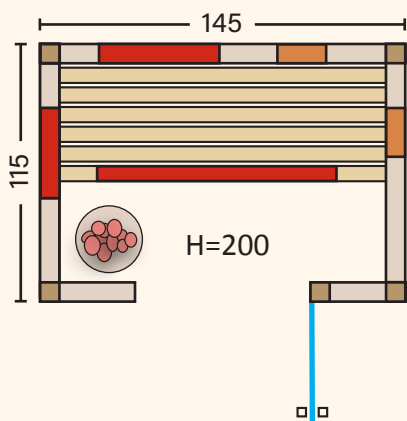
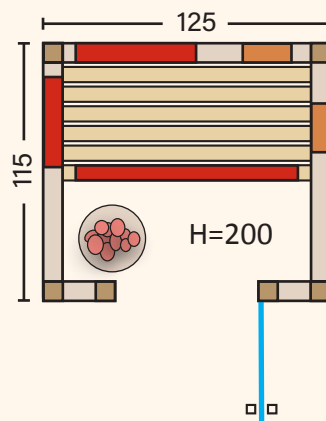

DER VITALcorner doppelt gut



Der VITALcorner spendet sanfte, wohltuende Infrarot-Wärme für Rücken und beide Schultern. Dafür sorgen zwei VITALlight-Infrarotstrahler, die rechtwinklig an Rück- und Seitenwand montiert sind. Sie lassen sich stufenlos und unabhängig voneinander regeln – für höchstes individuelles Wohlbefinden.





SoleVita Natura 148

SoleVita Natura

Diese Kabine mit ihrem eleganten Design aus hochwertigem Holz fügt sich harmonisch in jeden Wohnraum ein und bietet dank des einzigartigen SoleVita-Systems eine Kombination aus wohltuender Flächenheizung, intensiven Strahlern und integriertem Salzverdampfer. Diese drei Komponenten sorgen gemeinsam für tiefenwirksame Wärme, ein angenehmes Raumklima und die positiven Effekte salzhaltiger Luft. Ob nach dem Sport, zur Stressreduktion oder einfach als tägliche Auszeit – Ihr persönlicher Wellnessbereich für Körper und Seele.

ELEGANTE VIELSEITIGE INFRAROTKABINE

- ☀ Maße (BxTxH) 148 Ecke links/rechts
B 148 x 122 x 200 cm
oder gerade B 103/120/148 x 100 x 200 cm

Varianten

- ☀ Sondervarianten „Natura 147 Glas“ oder „148 Plus“

Besonderheit

- ☀ Fichte massiv 40 mm Blockbohle

INKLUSIVE

- ☀ LED Beleuchtung und Musik
- ☀ Salzverdampfer-Set

OPTIONEN

- ☀ Anschlussverkleidung für Wände und Decke



SoleVita
Natura
„148 Plus“



SoleVita Natura
„103“

VARIANTEN 103/120/148

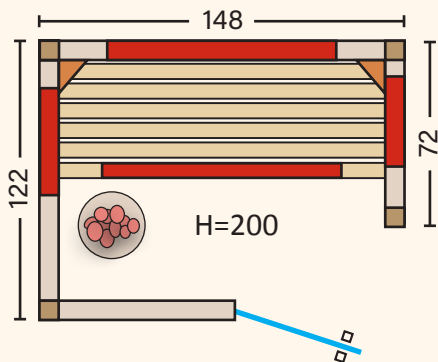
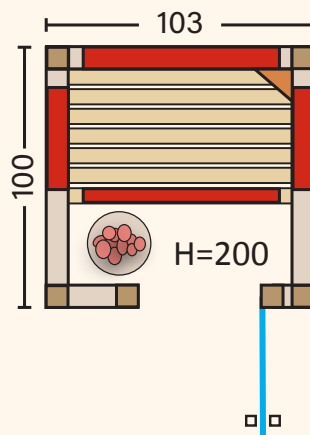

SoleVita Natura
„Ecke“



SoleVita Natura
„147 Glas“

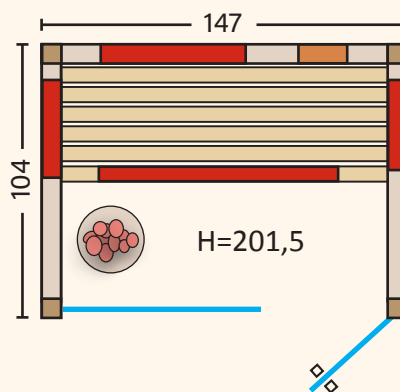

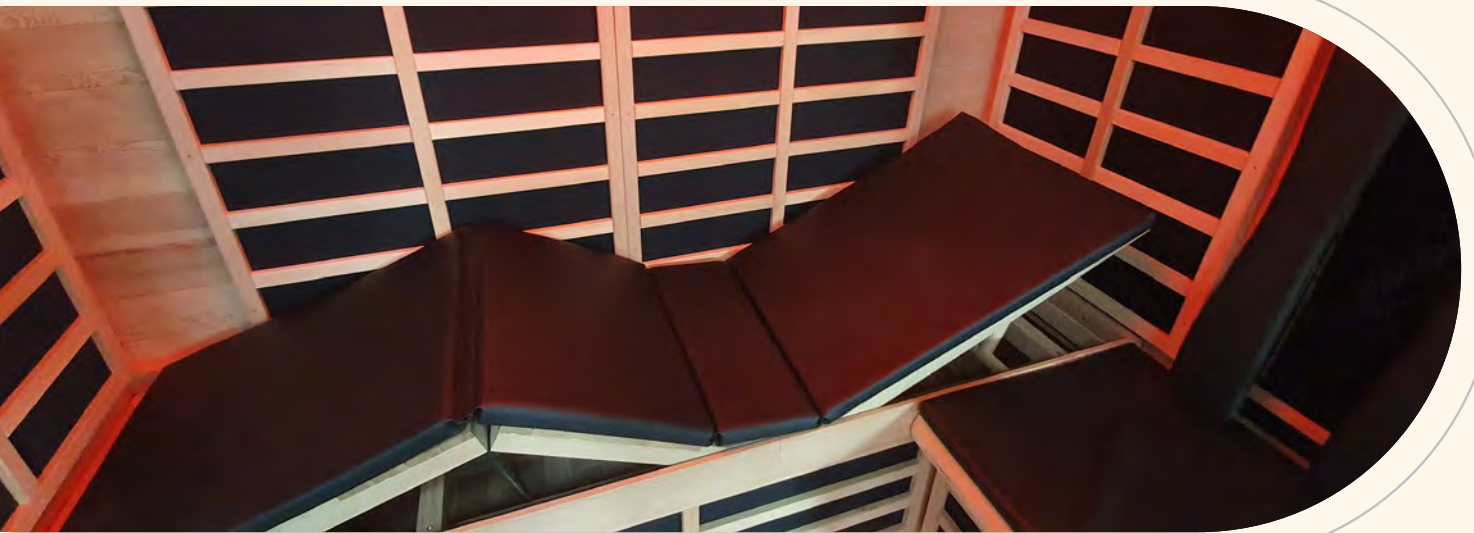

STELLA – EXKLUSIVES DESIGN & KOMFORT

Die Premiumlinie unserer Infrarotkabinen steht für ein spürbares Plus an Ausstattung, ein Plus an Design und ein Plus an Technik. Hochwertige Materialien, modernste Technologie und eine besonders stilvolle Gestaltung machen diese Serie zu etwas ganz Besonderem. Hier verschmelzen Komfort, Eleganz und Innovation zu einem Wellnesserlebnis, das höchste Ansprüche erfüllt.

Technik, die den Unterschied macht

Modernste Technologie mit Energiesparlösungen, geprüften Komponenten und Features – hochwertige Strahler und Flächenheizungen sorgen für eine gleichmäßige, tiefenwirksame Wärme.

Energieeffiziente Drei-Zonen-Steuerung

Die neu entwickelte energieeffiziente Drei-Zonen Steuerung ist speziell auf die Regelung der Wärmekabinen abgestimmt. Alle Arten von Infrarotstrahlern können so problemlos und komfortabel geregelt und geschaltet werden. Durch verschiedene Regelzonen können Sie die Leistung und Intensität der einzelnen Heizelemente Ihren Bedürfnissen individuell anpassen.

Als zusätzliches Vorteil der Steuerung ist hervorzuheben, dass auch einzelne Zonen komplett ausgeschaltet werden können. Dies kann dem Anwender sehr entgegenkommen, wenn eine Mehrpersonenkabine von nur einer Person benutzt wird. Hierdurch ist eine große Energieeinsparung möglich. Die Bedienung erfolgt durch Berührung der entsprechenden Schaltfläche des Bedienteils.

HIGHLIGHTS DIESER SERIE

- ☀️ **Klangvolles Entertainment:** Audio-System mit Radio, USB, AUX und Bluetooth, unterstützt durch zwei hochwertige Deckeneinbaulautsprecher.
- ☀️ **Modernes Design:** Großzügige Glasfront aus 8 mm Sicherheits-Temperaturglas, eleganter Türgriff innen Holz, außen Edelstahl.
- ☀️ **Individuelles Raumklima:** Verstellbares Belüftungsgitter im Dach für eine optimale Frischluftzufuhr.

Alle Infrarotkabinen werden mit 230 V betrieben.

Luxus trifft Inf





SALT-AIR POWERBOX

HALOTHERAPIE: DIE KRAFT DER SALZLUFT FÜR GESUNDHEIT UND WOHLBEFINDEN

Traditionell kennt man die heilende Wirkung von salzhaltiger Luft aus Küstenregionen wie der Nord- und Ostsee. Heute können diese positiven Effekte mit der Salt-Air Powerbox bequem zuhause erlebt werden. Das Gerät wurde in Zusammenarbeit mit der Salin Medic Air GmbH entwickelt – Spezialisten für medizinische Salzlufthherapie.

Was ist Halotherapie?

Halotherapie basiert auf dem Einatmen feinsten, trockener Salzpartikel. Diese werden durch spezielle Vernebelungstechniken erzeugt, die Salzpartikel im Mikrometerbereich (1–5 µm) produzieren – klein genug, um tief in die Atemwege zu gelangen. Anders als bei klassischen Inhalationen verteilt sich der Salznebel im gesamten Atemsystem: von der Nase über Nebenhöhlen und Rachen bis in die kleinsten Lungenbläschen. Dort entfaltet er seine wohltuende Wirkung.

Wie eine Klima-Kur zuhause

Die Powerbox nutzt einen Lüfter, um Raumluft durch einen speziellen Filter aus natürlichem Steinsalz zu leiten. Dabei entstehen winzigste, trockene Salzkristalle, die mit negativer Ladung angereichert werden. Diese Ionisation bewirkt, dass sich die Salzpartikel besonders gut im Raum verteilen und lange in der Luft schweben.

Das Ergebnis: Ein hypoallergenes Raumklima, welches die Atemwege nachhaltig reinigen und das Immunsystem stärken kann.



rarot & Meer



Stella Plus 130

Stella Plus

Erleben Sie erstklassige Entspannung in einer Wärmekabine, die Qualität, Design und Komfort perfekt vereint. Eine große Auswahl an Verkleidungsoptionen aus hochwertigen Hölzern verleiht der Kabine nicht nur eine natürliche Wärme, sondern sorgen auch für Langlebigkeit und ein luxuriöses Ambiente. Die großzügige Glasfront mit elegantem Edelstahl-Türgriff unterstreicht den modernen und soliden Eindruck dieser Wohlfühloase.

PREMIUM WÄRMEKABINE

☀️ **Maße (BxTxH)**
90/130/163 x 105 x 190 cm

HIGHLIGHTS

- ☀️ **Innen- und Außenverkleidung wählbar:** Red Zeder, Hemlock oder Hemlock außen schwarz oder weiß lackiert – so gestalten Sie Ihre persönliche Wellness-Oase ganz nach Ihrem Stil.
- ☀️ **Ergonomisches Design:** Rückengitter speziell geformt zur Entlastung der Wirbelsäule, Sitzbank ergonomisch angepasst für höchsten Sitzkomfort.
- ☀️ **Moderne Steuerung:** 3-Zonen-Steuerung mit Intensitätsregelung für alle Heizelemente.
- ☀️ **LED-Beleuchtung:** Integriertes Farblicht in der Decke, komfortabel per Fernbedienung steuerbar, ergänzt durch eine indirekte Beleuchtung oberhalb der Rückenlehnen



STELLA PLUS 90

Ausgesuchte Hölzer der kanadischen Hemlocktanne prägen neben der kompletten Glasfront mit Edelstahltürgriff den überaus soliden Eindruck dieser Wärmekabine.

- 6 Stück Heizelemente mit 1755 Watt Gesamtleistung
- Moderne energieeffiziente Drei-Zonen-Steuerung mit Intensitätsregelung für alle Heizelemente

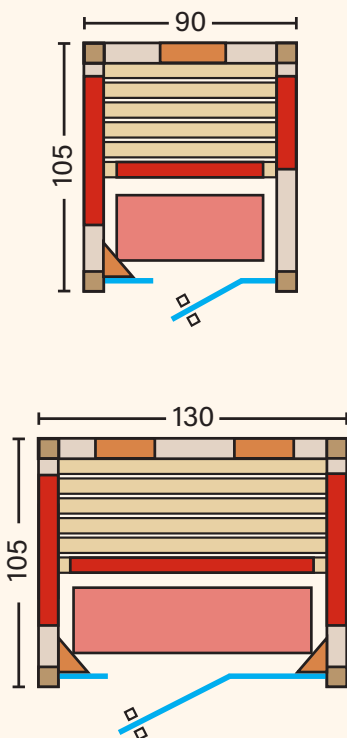

STELLA PLUS 130

Elegante Optik in Kombination mit effizienter Infrarottechnologie. Diese geräumige Wärmekabine ermöglicht ein intensives Wärmebad und verspricht Entspannung in höchstem Maße.

- 8 Stück Heizelemente mit 2490 Watt Gesamtleistung
- Moderne energieeffiziente Drei-Zonen-Steuerung mit Intensitätsregelung für alle Heizelemente

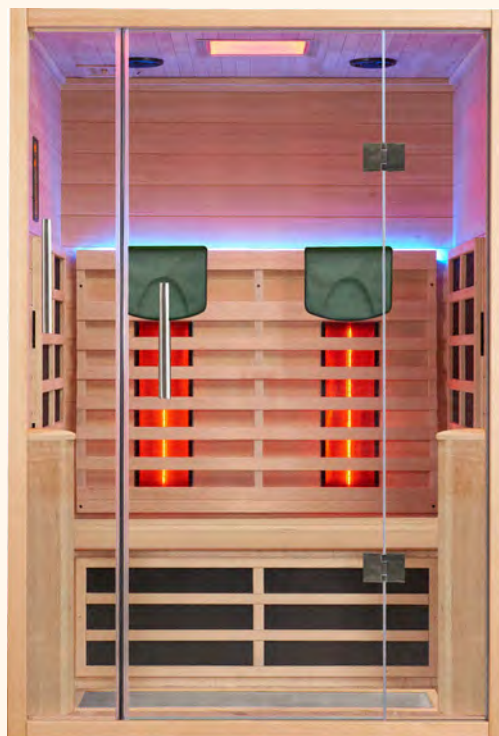

STELLA PLUS 163

Langlebigkeit und Harmonie in einer erstklassigen soliden Verarbeitung.

Die elegante Form, moderne Ästhetik und großzügige Glasflächen zeigen sich hier im Detail.

- 9 Stück Heizelemente mit 2890 Watt Gesamtleistung
- Moderne energieeffiziente Drei-Zonen-Steuerung mit Intensitätsregelung für alle Heizelemente

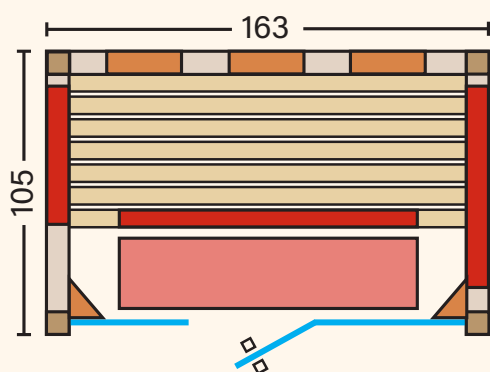



Stella Plus 161 Ecke

STELLA PLUS ECKE 161

Die neue Premium Eckkabine für 2-3 Personen überzeugt in solider Verarbeitung durch erweiterte Anwendungsmöglichkeiten. Die moderne Form mit anspruchsvoller Technik sorgt für eine effiziente und sichere Wärmezuführung.

- 13 Stück Infrarot-Heizelemente mit 2970 Watt Gesamtleistung
- Moderne, energieeffiziente Drei-Zonen-Steuerung mit Intensitätsregelung für alle Heizelemente

Maße (BxTxH)

Ecke 161 x 161 x 195 cm

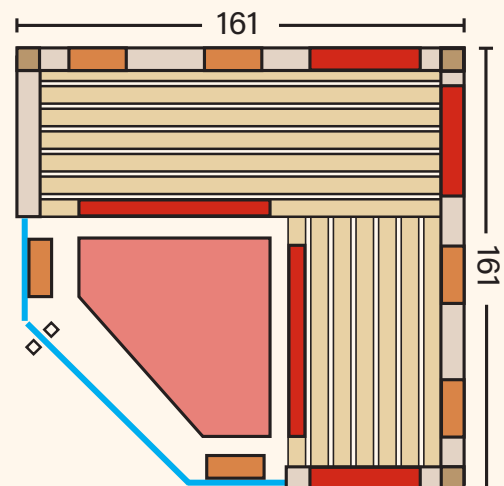



STELLA PLUS RELAX 206

Wohltuende Infrarotwärme jetzt auch im Liegen genießen. Das wird möglich durch unser neues Modell 206 für 2-3 Personen mit verstellbarer Liege. Diese passt sich perfekt Ihrer Körperform an.

Maße (BxTxH)

Ecke 206 x 125 x 195 cm

- 12 Stück Infrarot-Heizelemente mit 2965 Watt Gesamtleistung
- Moderne energieeffiziente Drei-Zonen-Steuerung mit Intensitätsregelung für alle Heizelemente

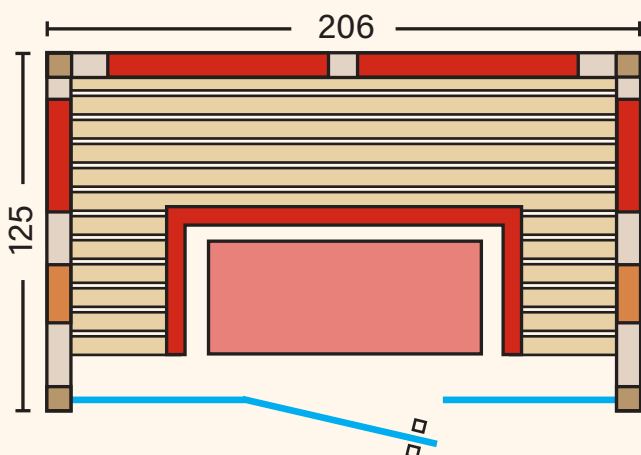



Stella Clara 130

Stella Clara

Diese exklusive Wärmekabine vereint edle Materialien, durchdachtes Design und modernste Technik zu einem außergewöhnlichen Wellness-Erlebnis. Innen und außen gefertigt aus ausgesuchter kanadischer Rotzeder mit feinen Espenleisten, überzeugt die Kabine durch ihre natürliche Ausstrahlung, angenehmen Duft und hohe Beständigkeit. Ergonomisch gestaltete Sitz- und Rückenflächen, stimmungsvolle LED-Beleuchtung sowie innovative Technik sorgen für maximalen Komfort und Entspannung.

PREMIUM WÄRMEKABINE

- ☀ **Maße (BxTxH)**
90 x 105 x 195 cm
130/163 x 105 x 195 cm

HIGHLIGHTS

- ☀ **Edle Materialien:** Innen- und Außenverkleidung aus kanadischer Rotzeder, kombiniert mit Espenleisten – für eine warme, elegante Atmosphäre.
- ☀ **Komfort & Ergonomie:** Ergonomische Rückengitter entlasten die Wirbelsäule, die speziell geformte Sitzbank bietet optimalen Sitzkomfort.
- ☀ **Optimales Raumklima:** Verstellbares Belüftungsgitter im Dach sorgt für Frischluftzufuhr und Wohlfühlklima.
- ☀ **Moderne Steuerung:** 3-Zonen-Steuerung mit Intensitätsregelung für alle Heizelemente.

- ☀ **LED-Beleuchtung:** Integriertes Farblicht in der Decke, komfortabel per Fernbedienung steuerbar, ergänzt durch eine indirekte Beleuchtung oberhalb der Rückenlehnen



STELLA CLARA 90

Ästhetisch gestaltete Details und die durchgehende Glasfront mit hochwertigem Edelstahltürgriff verleihen dieser Wärmekabine eine besonders elegante Ausstrahlung. Die solide Verarbeitung unterstreicht den hochwertigen Eindruck und schafft ein rundum angenehmes Ambiente.

- 6 Stück Heizelemente mit 1675 Watt Gesamtleistung
- Moderne energieeffiziente Drei-Zonen-Steuerung mit Intensitätsregelung für alle Heizelemente

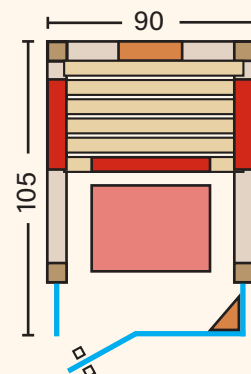

STELLA CLARA 130

Ein stilvolles Design trifft auf leistungsstarke Infrarottechnologie. Gefertigt aus edlem Zedern- und Espenholz bietet diese moderne Wärmekabine ein intensives Wärmeerlebnis und sorgt für Entspannung auf höchstem Niveau.

- 8 Stück Heizelemente mit 2410 Watt Gesamtleistung
- Moderne energieeffiziente Drei-Zonen-Steuerung mit Intensitätsregelung für alle Heizelemente

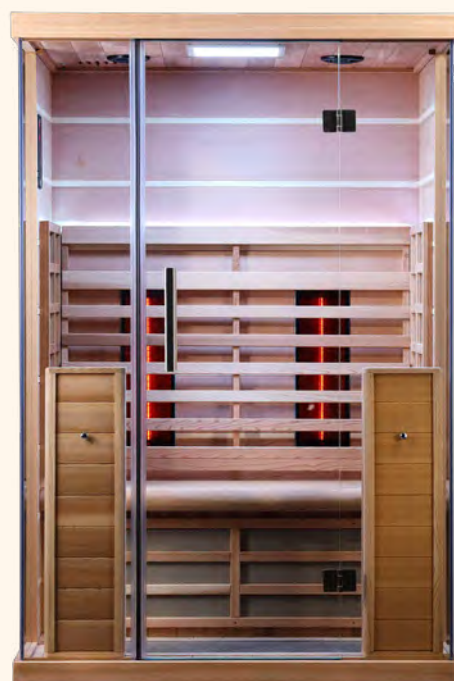
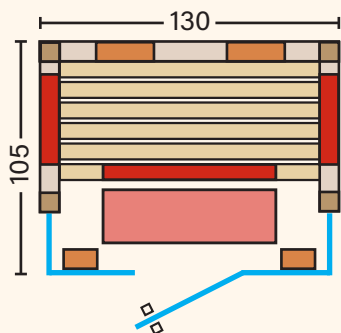

STELLA CLARA 163

Konzipiert für höchste Ansprüche und gefertigt in erstklassiger Qualität. Die elegante Form überzeugt durch moderne Ästhetik und durchdachte Details. Die Infrarotkabine vereint präzise Planung mit stilvollem Design.

- 9 Stück Heizelemente mit 2810 Watt Gesamtleistung
- Moderne energieeffiziente Drei-Zonen-Steuerung mit Intensitätsregelung für alle Heizelemente

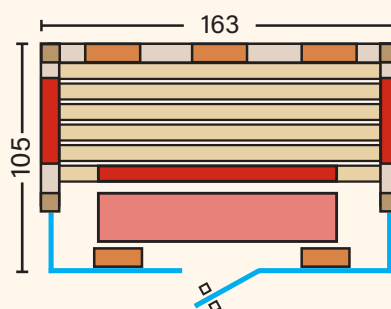



Stella Nero 130

Stella Nero

Diese elegante Kabine vereint zeitloses Design, hochwertige Materialien und modernste Technik zu einem exklusiven Wellness-Erlebnis. Mit ihrer Innen- und Außenverkleidung aus ausgesuchter Espe strahlt sie natürliche Wärme und Eleganz aus. Der doppelwandige Aufbau aus massivem Holz sorgt für Stabilität, Langlebigkeit und ein perfektes Raumklima. Stella Nero steht für luxuriöse Entspannung mit klarer Formsprache, hochwertiger Verarbeitung und innovativer Ausstattung – eine Infrarotkabine, die Wellness in Perfektion bietet.

PREMIUM WÄRMEKABINE

☀ **Maße (BxTxH)**
90/130 x 120 x 195 cm
180 x 130 x 195 cm

HIGHLIGHTS

- ☀ **Hochwertiges Holzdesign:** Innen- und Außenverkleidung aus feiner Espe für eine helle, warme und stilvolle Atmosphäre.
- ☀ **Ergonomischer Komfort:** Höhenverstellbare Flexlehne mit schwarzem Kunstlederbezug zur gezielten Entlastung der Wirbelsäule (optional auch als Wirbellehne erhältlich). Die Sitzbank ist ergonomisch an die Körperform angepasst und sorgt für besonders komfortablen Sitzkomfort

☀ **LED-Beleuchtung:** Großzügiges Deckenlicht mit komfortabler Fernbedienung sowie indirekte Beleuchtung unter der Sitzbank und hinter der Rückenlehne für eine stimmungsvolle Atmosphäre





STELLA NERO 90

Die ästhetisch gestalteten Details und die großzügige Glasfront mit Edelstahltürgriff verleihen dieser Wärmekabine eine besondere Ausstrahlung. Sie vermittelt einen besonders wertigen Gesamteindruck und schafft ein angenehmes Ambiente.

- 6 Stück Heizelemente mit 1690 Watt Gesamtleistung
- Moderne energieeffiziente Drei-Zonen-Steuerung mit Intensitätsregelung für alle Heizelemente

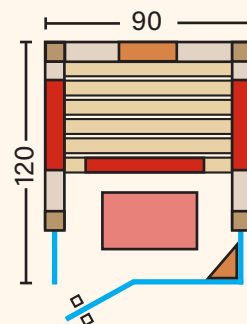

STELLA NERO 130

Elegantes Erscheinungsbild in Kombination mit effizienter Infrarottechnologie. Diese moderne Wärmekabine aus Espenholz ermöglicht ein intensives Wärmebad und verspricht Entspannung in höchstem Maße.

- 8 Stück Heizelemente mit 2330 Watt Gesamtleistung
- Moderne energieeffiziente Drei-Zonen-Steuerung mit Intensitätsregelung für alle Heizelemente

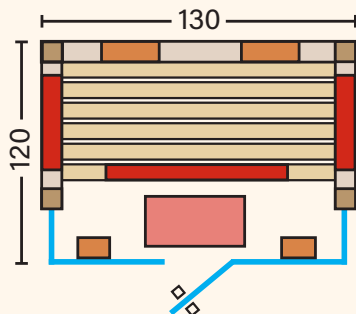

STELLA NERO 180

Für höchste Ansprüche in einer erstklassigen Verarbeitung. Die elegante Form besteht durch moderne Ästhetik. Diese Infrarotkabine ist perfekt geplant bis ins Detail. Eine Quelle der Energie und des Wohlbefindens.

- 13 Stück Heizelemente mit 3465 Watt Gesamtleistung
- Moderne energieeffiziente Drei-Zonen-Steuerung mit Intensitätsregelung für alle Heizelemente

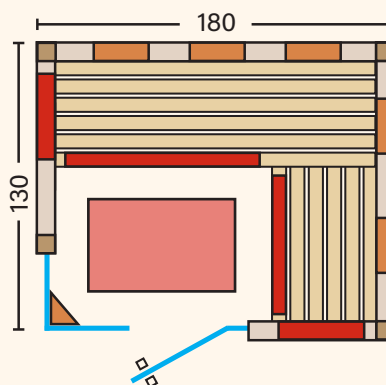



Stella Individuell

Mit unseren Infrarotkabinen der Serie Stella genießen Sie nicht nur höchste Qualität und exklusive Ausstattung, sondern auch maximale Flexibilität bei der Gestaltung. Ob in offenen Wohnräumen, im Wellnessbereich oder in kleineren Nischen – dank vielfältiger Einbaumöglichkeiten passt sich Ihre Kabine perfekt an Ihre Umgebung an.

Profitieren Sie von durchdachten Lösungen wie Dachschrägen-Anpassungen, Wandanschlüssen und maßgeschneiderten Platzkonzepten. So entsteht eine harmonische Integration in Ihr Zuhause, ohne Kompromisse bei Design oder Funktion.

Darüber hinaus bieten wir Ihnen eine breite Auswahl an Innenausstattungsoptionen z.B. Ergonomische Rückengitter, komfortable Sitzbänke, stimmungsvolle LED-Farblichtsysteme, modernste Audio-Systeme, Salzsteinwände und vieles mehr – individuell kombinierbar nach Ihren Wünschen. So wird Ihre Infrarotkabine nicht nur zur Wellness-Oase, sondern zu einem einzigartigen Ausdruck Ihres persönlichen Stils.





Fußhocker in Hemlock, Zeder oder Espe



Aromatherapie in Hemlock, Zeder oder Espe



Kopf- und Sitzpolster auch in beige



Salzwand (nur bei Zeder)

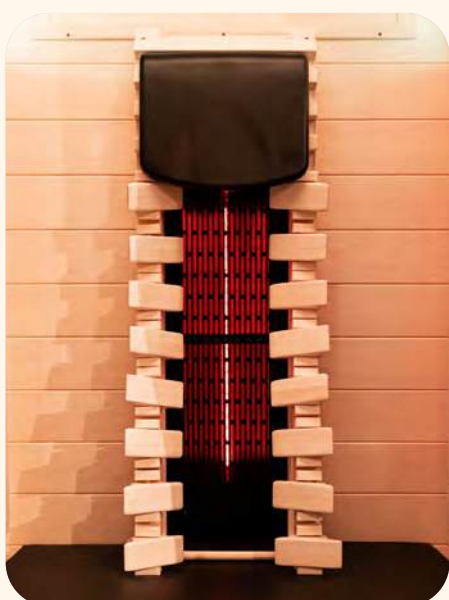

Wirbellehne in Zeder oder Espe



Ergonomische Rückenlehne



Flexlehne in Zeder oder Espe



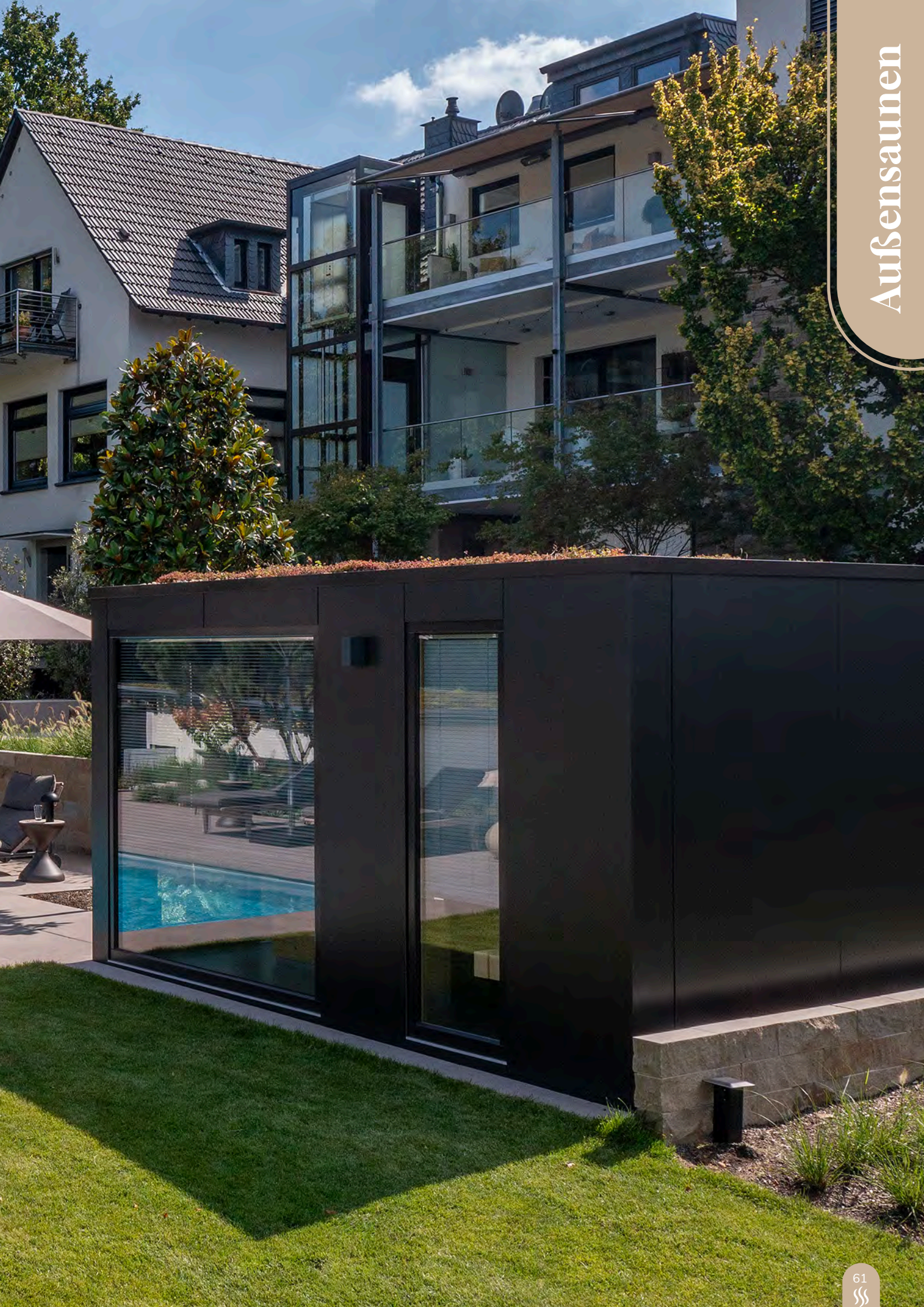

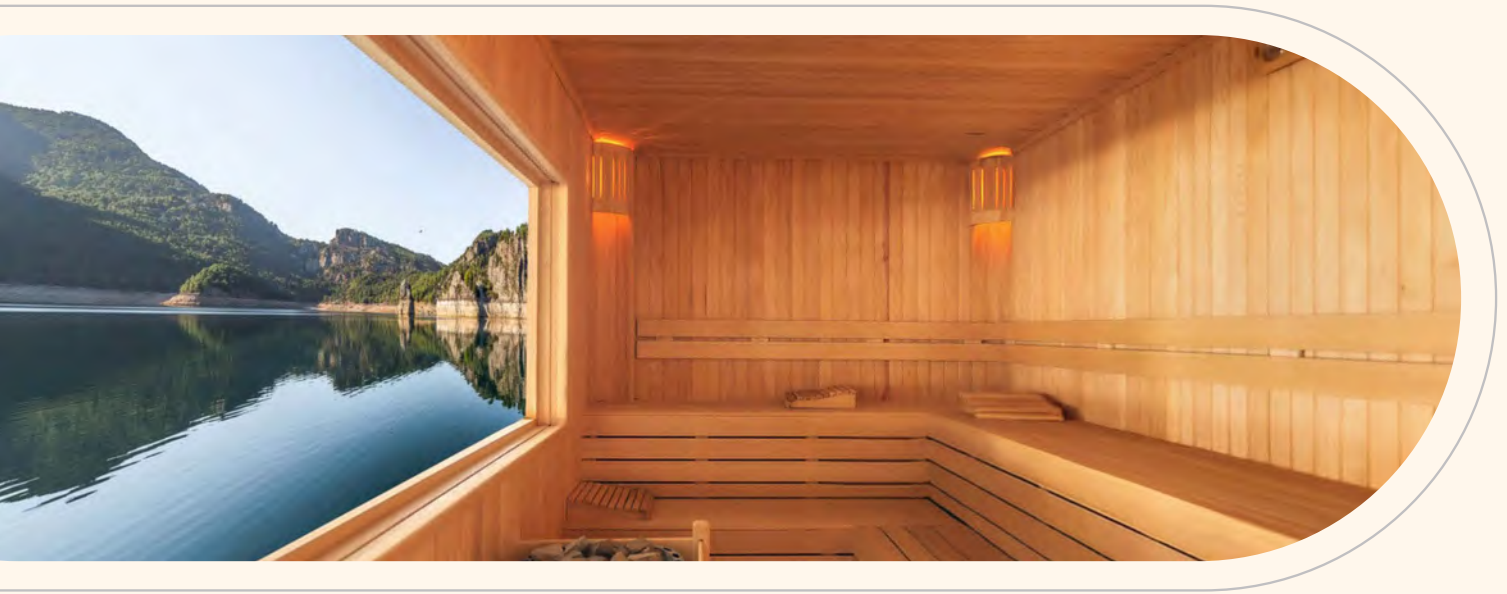

UNTER FREIEM HIMMEL NATÜRLICH ENTSPANNEN. GANZ PRIVAT.

Eine Außensauna ist mehr als nur ein Ort zum Schwitzen – sie ist ein Stück Lebensqualität direkt vor der Haustür. Mitten im Grünen, auf der Terrasse oder am eigenen Teich erleben Sie das ursprüngliche Saunagefühl in seiner schönsten Form. Die Kombination von intensiver Wärme und der anschließenden Abkühlung an der frischen Luft macht jede Sitzung zu einem besonderen Erlebnis.

Natürliches Saunaerlebnis

Unsere Außensaunen werden aus massivem Naturholz gefertigt. Astlöcher, kleine Risse oder harzige Stellen sind natürliche Merkmale, die jede Sauna zu einem echten Unikat machen. Sie unterstreichen den rustikalen Charakter und verstärken das Gefühl, der Natur ganz nah zu sein. Der Duft des Holzes und die warme Ausstrahlung schaffen eine Atmosphäre, die sofort Geborgenheit vermittelt.

Sauna und Abkühlung im Einklang

Das Besondere an einer Außensauna ist die direkte Verbindung zur Natur. Nach dem Saunagang öffnet sich die Tür in die frische Luft – kein künstlicher Ruhebereich, sondern pure Natur. Ein Sprung in den Schnee, eine Dusche im Freien oder einfach das tiefe Durchatmen in klarer Luft runden das Erlebnis ab und fördern die Gesundheit auf natürliche Weise.

Individuell und flexibel

Ob kompakt für den kleinen Garten oder großzügig für die ganze Familie, Außensaunen lassen sich vielseitig gestalten.

Ihre Vorteile auf einen Blick

- Echtes Naturerlebnis, Wärme in der Sauna, Abkühlung im Freien
- Unverwechselbar – jede Sauna ein Unikat
- Gesund und vital, Wechsel zwischen Hitze und frischer Luft stärkt Körper und Geist
- Flexibel, in verschiedenen Größen erhältlich
- Wertsteigerung – optisches Highlight und langlebige Investition für Haus und Garten

Mit einer Außensauna holen Sie sich die Kraft der Natur nach Hause. Genießen Sie Momente der Ruhe, Wärme und Erholung – und erleben Sie, wie belebend es ist, im Freien zu saunieren.

Rückzugsort im



Garten



Saunalodge Premium KOMPAKT

Diese hochwertige Gartensauna verbindet elegante Architektur mit ausgesuchten Materialien und perfekter Funktionalität, sodass Sie entspannende Saunagänge in Ihrem Garten auf einem neuen Niveau erleben.

Natur trifft Design

Ob klassische Lärchen-Fassadenprofile oder moderne Fassadenplatten – die Außenverkleidung lässt sich individuell wählen, um sich harmonisch in Ihre Gartenlandschaft einzufügen. Der großzügige Glasfrontbereich mit Isolierglas sorgt für lichtdurchflutete Räume und einen stilvollen Blick auf das Grün – so wird jeder Saunagang zum Genuss für Körper und Geist.

Technik & Komfort auf höchstem Niveau

Dicke Wandelemente mit 70 mm Isolierung plus Dampfsperre gewährleisten ein ausgewogenes Raumklima und energiesparenden Betrieb. Der Innenraum überzeugt mit profilverdeckten Brettern in nordischer Fichte und einer Einrichtung in hochwertigem Espenholz – elegant, langlebig und behaglich.

Ihre Wellness-Oase – Ihr Stil

Entscheiden Sie sich für eine Einraum-Sauna oder genießen Sie den zusätzlichen Komfort einer Sauna mit Vorraum? Verschiedene Fensterlösungen schaffen Licht, Weite und Atmosphäre. Das Ergebnis: Ihre individuelle Wellness-Oase mit Stil und Charakter.





SAUNALODGE PREMIUM KOMPAKT

Maße (BxTxH)

Außenmaße (BxTxH) 235 x 244 x 253 cm
Innenmaße (BxTxH) 200 x 200 x 203 cm

- » Holzständerbauweise, 97 mm starke Wandelemente plus Außenverkleidung
- » Innenverkleidung aus 15 mm Profildrettern in nordischer Fichte, vertikal verarbeitet
- » 70 mm Isolierung mit Dampfsperre
- » Grundrahmen imprägniert
- » Fußboden aus 24 mm starken Bodendielen
- » Flachdach mit EPDM-Folie und Regenrinne
- » Fenster Isolierglas, BxH 104 x 54 cm (Standard)

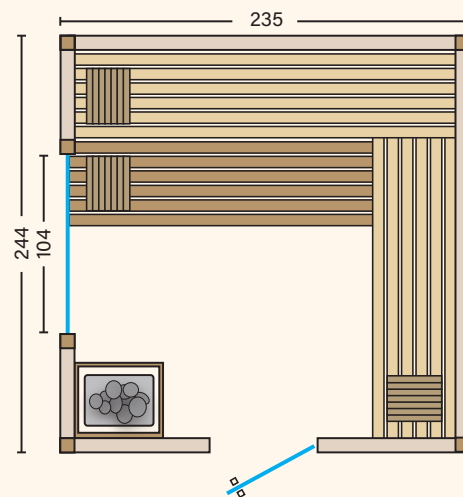

OPTIONEN

- » Innenverkleidung Thermo-Fichte
- » Außenverkleidung in Lärche Fassadenprofile oder Fassadenplatten anthrazitgrau RAL 7016
- » Verschiedene Fenstergrößen
Variante M mit Breite 144 x Höhe 80 cm
Variante L mit Breite 144 x Höhe 162 cm
- » Saunatechnik
- ☀ Infrarotstrahler
- » Beleuchtung



Saunalodge Premium RELAX

SAUNALODGE PREMIUM RELAX – MIT VORRAUM

Maße (BxTxH)

Außenmaße (BxTxH) 395 x 246 x 253 cm

Innenmaße (BxTxH)

Sauna: 200 x 200 x 203 cm

Vorraum: 150 x 200 x 203

sonst wie Kompakt – zusätzlich:

- » Fenster Vorraum, Isolierglas,
BxH 104 x 54 cm mit Kippschlag
- » Glastür der Sauna, Sicherheitsglas klar
BxH 184 x 63 cm
- » Bank Vorraum

OPTIONEN WIE SAUNALODGE PREMIUM KOMPAKT

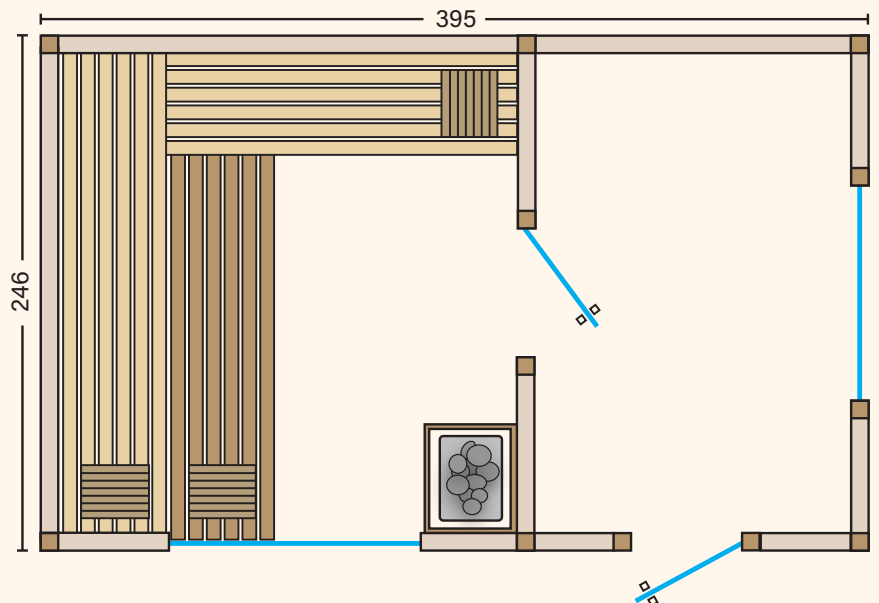



Variante S
(BxH): 104 x 54 cm
Lärche Fassadenprofil



Variante M
(BxH): 144 x 80 cm
Außenverkleidung mit HPL-
Platten in Anthrazitgrau



Variante L
(BxH): 144 x 162 cm,
Tür versetzt, 3 Liegen,
Außenverkleidung mit HPL-
Platten in Anthrazitgrau

FENSTEROPTIONEN

Die Saunalodge Serie bietet verschiedene Fensteroptionen, mit denen sich Lichteinfall, Ausblick und Privatsphäre individuell gestalten lassen. Ob zurückhaltende Verglasung oder großzügige Glasflächen – jede Variante schafft ihre eigene Atmosphäre. So fügt sich die Sauna harmonisch in

ihre Umgebung ein und sorgt für ein besonders stimmungsvolles Saunaerlebnis. bestehen aus hochwertigem, wärmebeständigem Sicherheitsglas/Isolierglas, das optimal auf die konstruktiven Anforderungen der Außensauna abgestimmt ist.



Saunalodge Klassik

Entdecken Sie mit der Gartensauna Classic die perfekte Kombination aus klassischem Saunahaus-Charme und hochwertiger Verarbeitung – speziell entworfen für den Gartenbereich. Mit massivem Blockbohlen-Aufbau aus 70 mm nordischer Fichte und durchdachten Details ist dieses Modell ideal für alle, die Wert auf Qualität, Funktionalität und stilvolle Gestaltung legen.

Robuste & massive Bauweise

Blockbohlen mit Ecküberstand und Gewindestangen sorgen für Stabilität und langlebige Struktur. Das moderne Pult- oder Walmdach mit großzügigem Überstand vermittelt nicht nur Stil, sondern auch Schutz vor Witterungseinflüssen.

Maßvarianten & Flexibilität

Verschiedene Modellgrößen ermöglichen die Anpassung an Grundstücksgröße und persönliche Bedürfnisse.

Materialwahl & Innenausstattung

Die Inneneinrichtung aus hochwertiger Espe bietet Liegen, Rücken- und Kopfstützen sowie Lüftungselemente mit Insektengitter – für ein rundum angenehmes Saunaerlebnis.

Individuelle Gestaltungsoptionen

Optional erhältlich sind größere Fenster oder Panorama-Fenster sowie individuelle Farb- und Materialoptionen bei Fensterrahmen und Türen – so wird Ihre Sauna zu einem Highlight im Garten.





Diese Gartensauna kann individuell konfiguriert werden – in ihrer Länge bis zu beeindruckenden 595 cm und in der Tiefe bis 385 cm (inklusive Ecküberstände).

SAUNALODGE KLASSIK KOMPAKT

Maße (BxTxH)

Außenmaße mit Ecküberstand
(BxTxH) 230 x 230 x 253 cm
(bei Satteldach Firsthöhe 282)

Sockelmaße ohne Ecküberstand
(BxTxH) 214 x 214 cm

SAUNALODGE KLASSIK RELAX – MIT VORRAUM

Maße (BxTxH)

Außenmaße mit Ecküberstand
(BxTxH) 341 x 230 x 253 cm
(bei Satteldach Firsthöhe 282)

Sockelmaße ohne Ecküberstand
(BxTxH) 325 x 214 cm

Innenmaße (BxTxH)
Sauna: 200 x 200 x 203 cm
Vorraum: 104 x 200 x 203

sonst wie Kompakt – zusätzlich:

Glastür der Sauna, Sicherheitsglas klar
BxH 63 x 184 cm

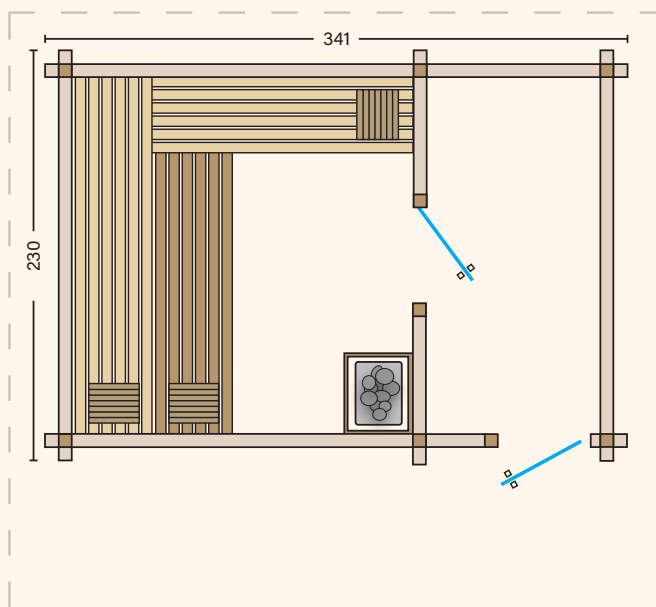

OPTIONEN

- » Pult- oder Satteldach
- » Saunatechnik
- » Infrarotstrahler
- » Beleuchtung
- » Bank Vorraum
- » Fensteroptionen (siehe Seite 75)



Saunalodge Flex

Erleben Sie exklusive Wellness im eigenen Garten mit einem hochwertigen Saunahaus von Guggemos, das mit edler Handwerksqualität, großzügiger Raumaufteilung und variabler Gestaltung überzeugt.

Elegantes Design & massive Bauweise

Die Naturlodge Flex überzeugt durch massive Blockbohlen – ein Zeichen für Stabilität und langfristige Qualität. Das moderne Pultdach mit großzügigem Überstand vermittelt nicht nur Stil, sondern auch Schutz vor Witterungseinflüssen.

Raum zum Entspannen

Ob als großzügiger Wohlfühlbereich oder intime Rückzugsoase – die Flex-Serie bietet Varianten mit einer maximalen Raumbreite von 595 cm.

SAUNALODGE FLEX RELAX

Maße (BxTxH)

Außenmaße mit Ecküberstand
(BxTxH) 475 x 230 x 256 cm

Sockelmaße ohne Ecküberstand
(BxTxH) 459 x 214 cm

Pultdach mit 25 cm Überstand
seitlich und hinten, Vordach 100 cm

Doppelflügel-Eingangsglastür
BxH 164 x 196 cm

Fenster Vorraum, Isolierglas,
BxH 104 x 54 cm mit Kippbeschlag

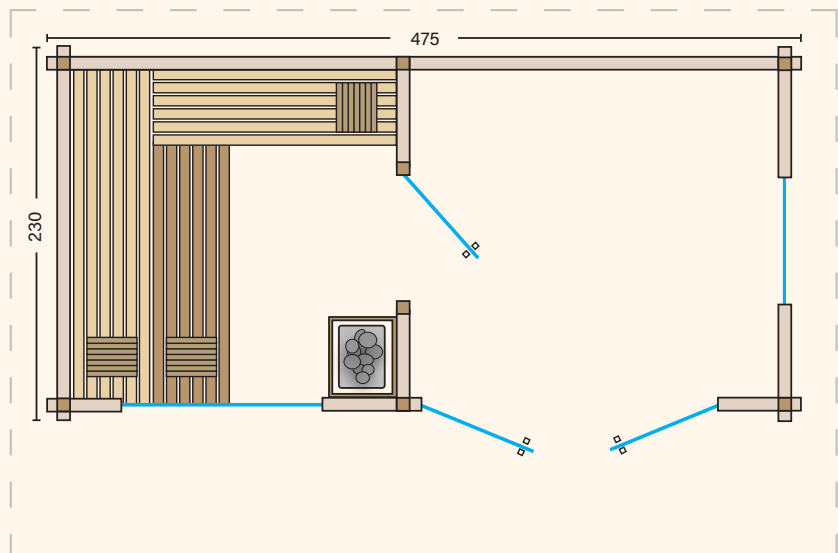



SAUNALODGE FLEX XXL

Maße (BxTxH)

Außenmaße mit Ecküberstand
(BxTxH) 505 x 557 x 267 cm

Sockelmaße ohne Ecküberstand
(BxTxH) 489 x 549 cm

Pultdach mit 25 cm Überstand seitlich und hinten, Vordach 200 cm

sonst wie Relax – zusätzlich:

Doppelglaselement mit fixem Glasteil
und Kippelement, BxH 164 x 196 cm

Außenfenster Isolierglas
BxH 78 x 83 cm

OPTIONEN

- ☞ Pult- oder Satteldach
- ☞ Saunatechnik
- ☞ Infrarotstrahler
- ☞ Beleuchtung
- ☞ Bank Vorraum
- ☞ Fensteroptionen
(siehe Seite 75)

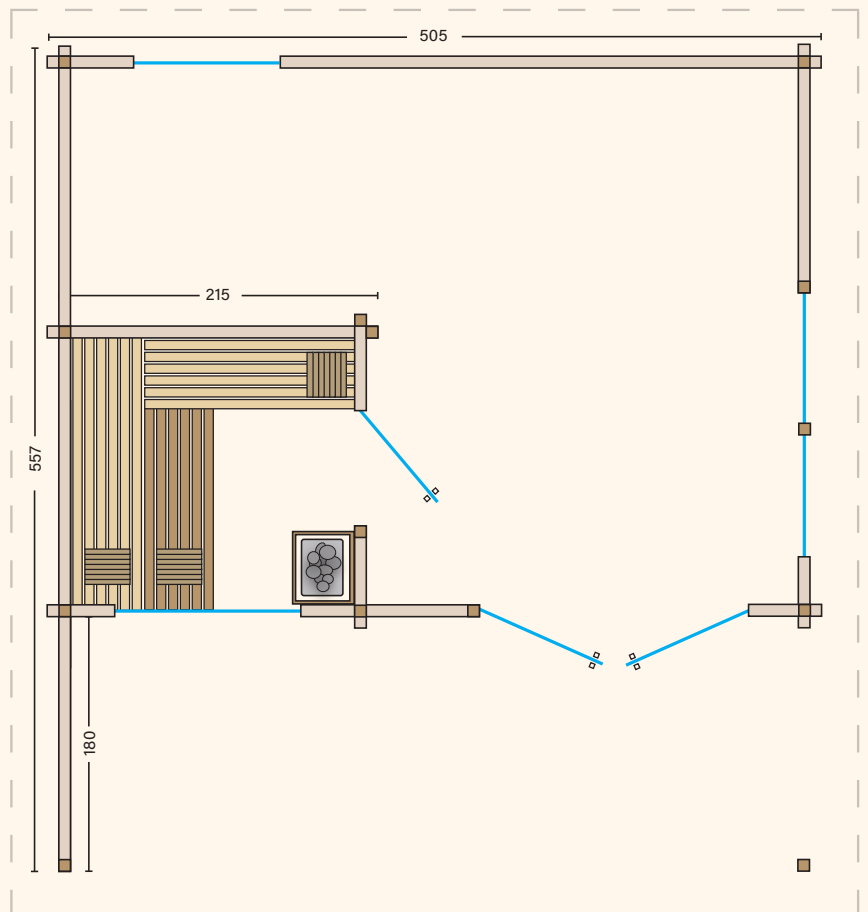

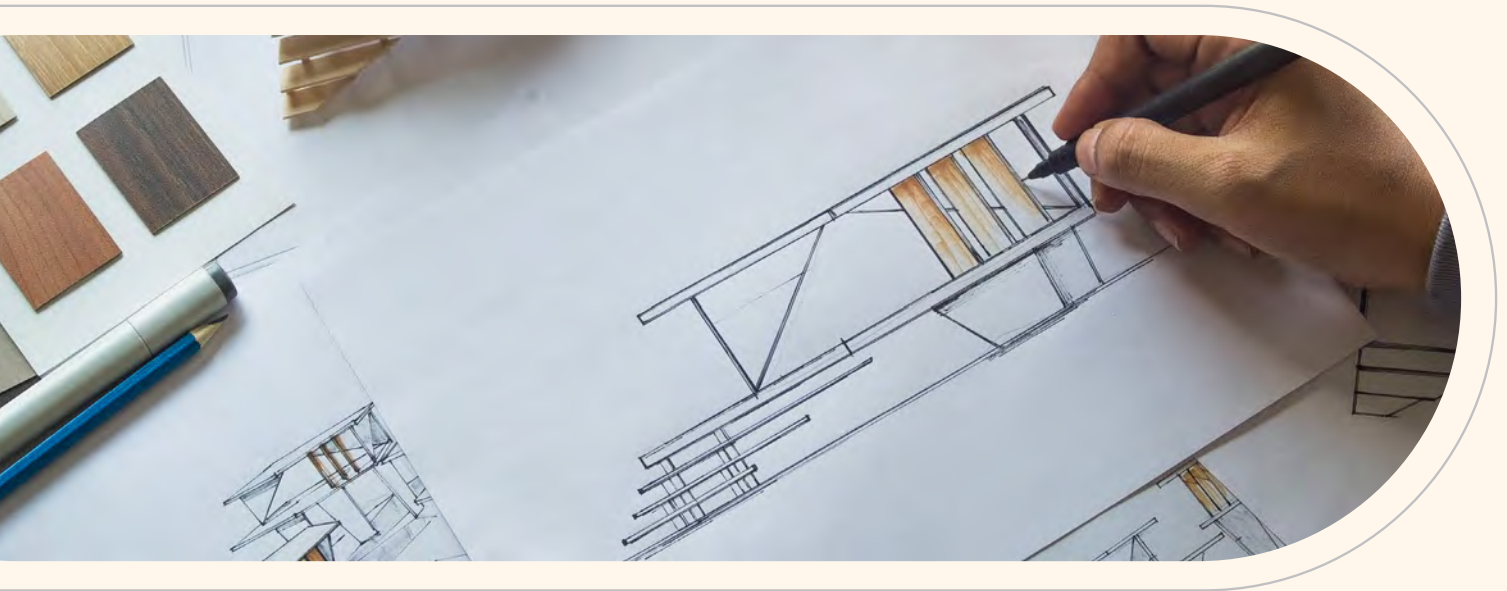

GUT GEPLANT IST...

HALB MONTIERT

Wenn Sie eine Außensauna planen, sind einige wichtige bauliche Vorbereitungen zu treffen, damit Aufbau und Nutzung reibungslos verlaufen.

Hier eine kompakte Übersicht damit der Aufbau Ihrer Außensauna so reibungslos verläuft wie Ihr erster Saunagang. Selbstverständlich stehen wir Ihnen bei all diesen Vorbereitungen mit unserer Erfahrung beratend zur Seite und begleiten Sie Schritt für Schritt auf dem Weg zu Ihrer perfekten Sauna.

Vor der Montage zu bedenken

Standortwahl & Fundament

- Ist der gewählte Standort eben, gut zugänglich und bietet er ausreichend Platz für Sauna und Türöffnung?
- Ist eine tragfähige, stabile Unterlage vorgesehen (z. B. Betonplatte oder Pflasterung)?
- Sind Entwässerung und ein problemloser Zugang für Lieferung und Installation gewährleistet?

Zugang, Platz & Genehmigung

- Sind alle Wege zum Standort frei von Hindernissen und für die Anlieferung geeignet?
- Wurden lokale Bauvorschriften geprüft – ist eine Anmeldung oder Genehmigung erforderlich?
- Sind Abstände zu Nachbarn, Sichtschutz und ausreichende Belüftung berücksichtigt?

Technische Anschlüsse & Infrastruktur

- Ist der fachgerechte Stromanschluss (inkl. Absicherung) rechtzeitig vorbereitet – insbesondere bei elektrischen Saunaöfen?
- Sind Wasser-/Abwasseranschluss oder Lüftung vorgesehen und vor Montage fertiggestellt?
- Ist der Untergrund tragfähig – z. B. kein Direktaufsatz auf lockeren Boden, damit die Sauna langfristig stabil steht?

Vorbereitung vor Lieferung & Montage

- Ist die Montagefläche vollständig geräumt und von Pflanzen, Wurzeln oder Unebenheiten befreit?
- Sind Fundament und Unterbau abgeschlossen, damit die Installation direkt erfolgen kann?
- Sind die Anlieferungsbedingungen geprüft, Fahrzeuggröße, Zufahrtsbreite, Rangierfläche oder gegebenenfalls ein Kraneinsatz?



Betonfundament

Ein gutes Betonfundament ist das Wichtigste für die Lebensdauer sowie für die Sicherheit einer Außensauna. Aus diesem Grund empfehlen wir Ihnen das Fundament von einem Fachmann erstellen zu lassen. Somit ist die Montage einfach und schnell durchzuführen und auch nachher können keine Probleme durch große Gewichtsbelastung, Feuchtigkeit oder Frost auftreten. Das Fundament sollte umlaufend ca. 10 - 15 mm kleiner sein als Ihre Gartensauna, damit das Wasser an den Außenwänden und an der Außenseite des Fundaments abfließen kann.

Unser Tipp:

Nach der Fertigstellung und Austrocknung der Betonplatte empfehlen wir diese mit Dachpappe oder Flämmbahnen komplett abzudichten.

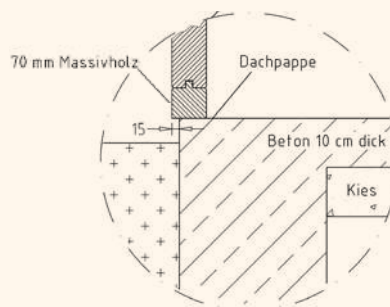

Bodenisolierung

Für die optimale Isolation empfehlen wir zwischen den Fundamenthölzern mit Styrodur (Stärke = 50 mm) zu dämmen. Der Abstand der Fundamenthölzer lässt sich variieren.



Elektroinstallation

- Der Saunaofen benötigt einen 400 V Starkstromanschluss.
- Das Kabel sollte am Fundamentrand herausragen.
- Nach Montage des Saunahauses, kann der Elektriker knapp über dem Boden eine Abzweigdose setzen.
- Wir verlegen das notwendige Silikonkabel von der Position der Abzweigdose zum Steuergerät und zum Saunaofen.
- Sollten im Vorraum noch zusätzliche 230 V Stromabnehmer in der Sauna eingebaut werden, wie z.B. LED-Farblight, Audio-System, Infrarotstrahler oder Lampen und Steckdosen, müssen die dafür benötigten Zuleitungen berücksichtigt werden.

Rund ums Dach

Die selbstklebende, hochwertige Dachbahn, sorgt für eine zuverlässige Abdichtung des Daches. Die seitlichen Klebestreifen gewährleisten eine sichere Abdichtung an den Überlappungsstellen zwischen den Bahnen. Farbe: Grau

- dauerhafte Dachabdichtung, 100 % UV-beständig
- selbstklebend und selbstabdichtend

Dachrinne mit Fallrohr und Attika, aus Blech, 3-seitig, geeignet für alle Modelle in Anthrazit.

Dachisolierung (optional)

Dachisolierung des Gartenhauses als Zwischensparrendämmung mit 60 mm Steinwolle.





GUT GEPLANT IST...

HALB ENTSPANNT

Unsere Außensaunen bieten vielfältige individuelle Ausbaumöglichkeiten und hochwertige Materialoptionen, die eine passgenaue Anpassung an persönliche Wünsche, architektonische Gegebenheiten und funktionale Anforderungen ermöglichen.

Zur Auswahl stehen verschiedene Holzarten für Innen- und Außenverkleidung, die sich durch Langlebigkeit, Witterungsbeständigkeit und eine angenehme Haptik auszeichnen. Unterschiedliche Wandaufbauten, Dämmstärken und Dachvarianten erlauben eine optimale Abstimmung auf Standort und Nutzungsintensität.

Im Innenraum können Ausstattungselemente wie Bänke, Rückenlehnen, Liegeflächen und Beleuchtung individuell konfiguriert werden. Ergänzend stehen verschiedene Ofen- und Infrarotlösungen, Fenster- und Glasausführungen sowie Türvarianten zur Verfügung. So entsteht eine Außensauna, die technisch durchdacht, optisch harmonisch und exakt auf die persönlichen Wellness-Ansprüche zugeschnitten ist.

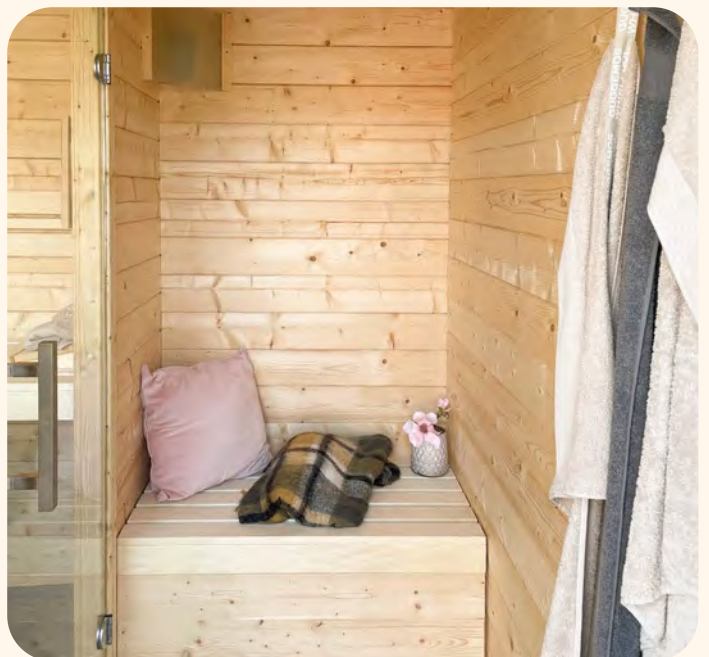

MÖGLICHE FENSTER-VARIANTEN

Neben der Standardausführung des Saunafensters können verschiedene Modelle auf Wunsch auch mit einem großen Saunafenster oder einem Panorama-Fenster ausgestattet werden. Somit ist für einen besonders guten Ausblick in Ihre Gartenlandschaft gesorgt.

Fenster (BxH): 1040 x 540 mm

Großes Fenster (BxH): 1440 x 799 mm

Panorama-Fenster (BxH): 1440 x 1620 mm

Die Fenster sind auch verspiegelt erhältlich.



DETAILS FENSTER UND TÜREN

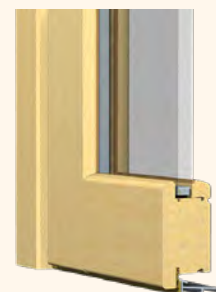
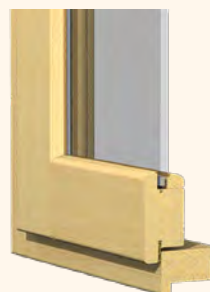
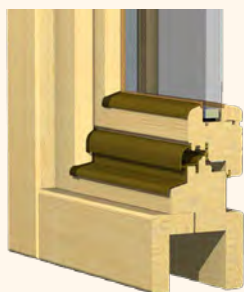
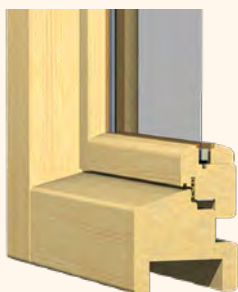

FENSTER „STANDARD“

- Rahmenprofil in stabiler Ausführung, Mehrfachverriegelung, Fenster (je nach Ausführung) mit Kipp- oder Drehkippbeschlag, Doppelisolierverglasung, Gummidichtung
- Ohne Oberflächenbehandlung
- Glasscheibe nicht silikoniert

FENSTER „EXKLUSIV“

- 68 mm Rahmenprofil, Mehrfachverriegelung, Fenster mit Kipp- oder Drehkippbeschlag
- Rahmen und Flügel mit Alu-Wasserschiene, Isolierverglasung (U-Wert =1,1 W/m²k), Gummidichtung
- Anstrich in 5 Farben möglich
- Glasscheibe silikoniert

EINGANGSTÜR „STANDARD“

- Eingangstür in stabiler Ausführung
- Eintritt mit Holzschwelle, Türbänder mehrfach verstellbar, Gummidichtung, Zylinderschloss
- Ohne Oberflächenbehandlung
- Glasscheibe nicht silikoniert

EINGANGSTÜR „EXKLUSIV“

- Eingangstür aus einem hochwertigen, mehrfach verleimten, 68 mm starken Profil
- Eintritt mit Aluminiumschwelle, Türbänder mehrfach verstellbar, 2-fache Gummidichtung
- 5-faches Verriegelungssystem, Zylinderschloss
- Anstrich in 5 Farben möglich
- Glasscheibe silikoniert

MÖGLICHE FARBEN

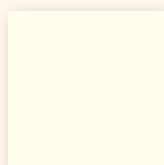

Weiß
(RAL 9016)

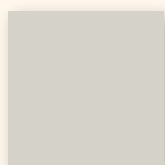

Grau
(RAL 7035)

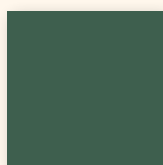

Moosgrün
(RAL 6005)

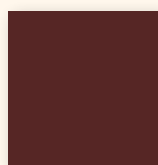

Dunkelbraun
(RAL 8017)

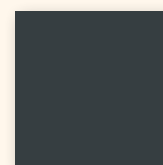

Anthrazit
(RAL 7016)



GUGGEMOS

FÜR JEDEN SPA ZU HABEN



LAUBENHÜTTE & GUGGEMOS – EXKLUSIVE SAUNEN AUS DER SPA MANUFAKTUR

Die Laubenhütte – Spa Manufaktur GmbH steht für Saunen, die weit mehr sind als nur Orte der Entspannung. Das Bremer Unternehmen verbindet maßgeschneiderte Anfertigungen mit handwerklicher Präzision und stilvoller Architektur. Ihre Philosophie "Jeder Mensch ist einzigartig" und genauso individuell soll auch seine Sauna sein. Unsere Wurzeln, ebenso wie die von Laubenhütte, liegen in der traditionellen Holzverarbeitung. Das spürt man in jedem Detail.

Das Besondere – Laubenhütte setzt auf eine Kombination aus traditioneller Handwerkskunst und modernster Fertigungstechnik.

Guggemos & Laubenhütte – eine starke Partnerschaft.

Seit 2023 sind wir stolzer offizieller Partner der Laubenhütte – Spa Manufaktur GmbH.

Diese Zusammenarbeit vereint höchste Handwerkskunst mit regionaler Beratungskompetenz. Als starker Vertriebspartner für Bayern und Baden-Württemberg bieten wir Ihnen nicht nur eine umfassende Betreuung vor Ort, sondern auch die Möglichkeit, die exklusiven Außensaunen von Laubenhütte in unserer eigenen Ausstellung live zu erleben.

So können Sie Qualität, Design und das besondere Saunaklima selbst spüren – ein entscheidender Vorteil, wenn Sie Ihre zukünftige Sauna bewusst auswählen möchten. Hier verbinden sich Premium-Manufakturarbeit und persönliche Beratung zu einem Erlebnis, das Vertrauen schafft.



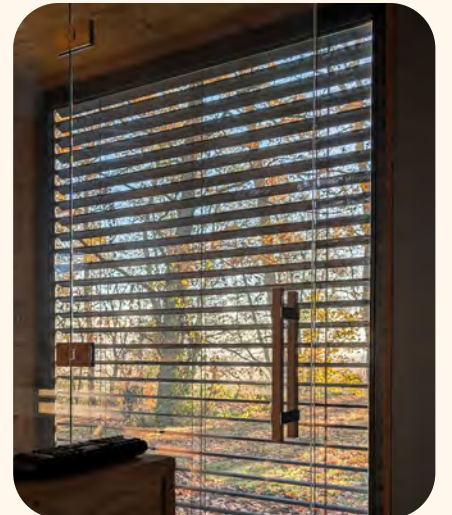



LAUBENHÜTTE

IHR PERSÖNLICHES SPA-ERLEBNIS!

Die Saunahäuser von Laubenhütte sind mehr als nur Orte der Entspannung – sie sind Ausdruck Ihrer Persönlichkeit und Ihres Stils. Mit einer Vielzahl an Gestaltungsoptionen bieten wir Ihnen die Möglichkeit, Ihre ganz persönliche Wohlfühloase zu erschaffen.

Flexible Raumaufteilung

Gestalten Sie den Innenraum nach Ihren Bedürfnissen – ob großzügige Liegewiese, gemütliche Sitzlounge oder funktionale Coffeebar. Die Breite der Liegewiese kann von 120 cm bis 180 cm variiert werden, und die Sitzlounge lässt sich auf Wunsch mit einer ausziehbaren Liegefunktion versehen.

Lichtkonzepte nach Wunsch

Die Beleuchtungen in Vorraum, Sauna und weiteren Bereichen lassen sich separat steuern – ganz nach Wunsch auch bequem per App. Setzen Sie stimmungsvolle Akzente mit warmweißer oder RGBW-Beleuchtung und schaffen Sie Ihr persönliches Wohlfühlambiente.

3D-Planung

Gerne erstellen wir Ihnen ein individuelles 3D Entwurfskonzept nach Ihren persönlichen Vorstellungen in Größe (max. Maß 9m Länge/3m Breite), Raumaufteilung und Materialien inklusive Angebot – völlig kostenlos. Auch andere Nutzungskonzepte wie Gartenoffice, Weinbar & Fitnessstudio sind möglich.

Moderne Technik für höchsten Komfort

Unsere Saunahäuser sind mit hochwertiger Technik ausgestattet, darunter deutsche Saunaöfen (optional mit Bio-Funktion), Steuerungen mit Fernstart-Funktion, Infrarotstrahler für angenehme Rückenwärme und echte Salzwände für ein gesundes Mikroklima.









FASSSAUNEN

SAUNIEREN IN SEINER URSPRÜNGLICHSTEN FORM

Die Fasssauna verbindet echtes Naturerlebnis mit moderner Saunatechnik. Ihre runde Form ist nicht nur ein Blickfang, sondern folgt einem klaren funktionalen Prinzip: Die Wärme verteilt sich gleichmäßig im Innenraum und sorgt für ein besonders intensives, angenehmes Saunaklima. Holz, Feuer und Ruhe – reduziert auf das Wesentliche und doch voller Komfort.

Eine Fasssauna schafft einen Rückzugsort, der entschleunigt und neue Energie schenkt. Nach dem Saunagang direkt ins Freie zu treten, die frische Luft zu spüren und den Wechsel von Wärme und Abkühlung bewusst zu erleben – genau das macht den besonderen Reiz dieser Saunaform aus.

Unsere Fasssaunen werden mit viel Liebe zum Detail gefertigt. Durch ihre kompakte Bauweise lassen sich Fasssaunen schnell realisieren und flexibel platzieren – ohne auf Qualität oder Komfort zu verzichten.

Vorteile auf einen Blick

- Echtes Naturerlebnis
- Gleichmäßige, intensive Wärme in der Sauna
- Direkte Abkühlung im Freien möglich
- Unverwechselbar – jede Sauna ein Unikat
- Flexible Einsatzmöglichkeiten
- In verschiedenen Größen erhältlich
- Schnelle Umsetzung auf befestigter Fläche
- Platzsparende Bauweise
- Ideal für Garten und Ferienhaus

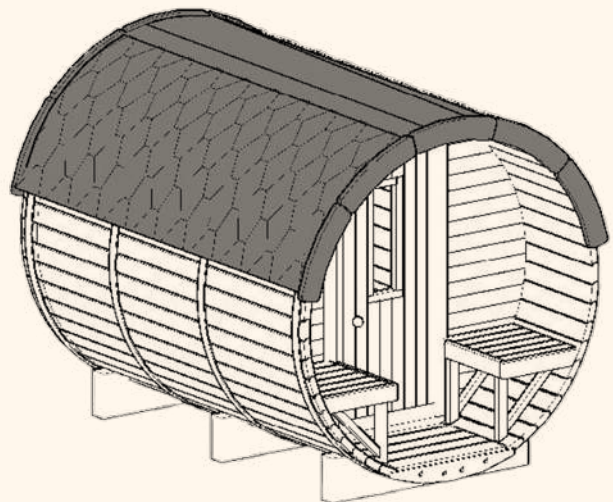

Rundherum Wo



hlgefüh



Fasssaunen

Unsere Fasssauna ist in zwei Durchmessern erhältlich – **1,90 m** oder **2,20 m** – und bietet mit Längen von **2/2,5/3/3,5** oder **4 m** maximale Gestaltungsfreiheit. Bereits ab 2,5 m lässt sich eine gemütliche Terrasse integrieren, ab 3 m ist die Ausführung mit Vorraum oder Terrasse möglich, und ab 3,5 m stehen beide Optionen zur Verfügung – perfekt für individuelle Grundrisswünsche. Gefertigt aus hochwertigen Holzarten überzeugt die Fasssauna durch Qualität und Langlebigkeit. Zur Auswahl stehen Fichte in 38 oder 58 mm Stärke sowie Thermofichte mit 42 mm.

Robuste Edelstahlbänder sorgen für dauerhafte Formstabilität, während ein solider Fußboden aus 18 mm starkem Holzbohlen für ein sicheres und wertiges Gefühl sorgt. Das Dach ist in Schwarz, Rot oder Grün erhältlich. Für den Saunakörper sowie die Blenden an Dach, Tür- und Fensterahmen können verschiedene Außenfarben gewählt werden.

Auch bei der Ausstattung bleiben keine Wünsche offen. Die indirekte Innen- und Außenbeleuchtung schafft eine stimmungsvolle Atmosphäre.

Ob kompakt oder großzügig, mit Terrasse oder Vorraum – die Fasssauna bietet ein maßgeschneidertes Wellness-Erlebnis und verwandelt den eigenen Garten in einen Ort der Entspannung.

VARIANTEN IM ÜBERBLICK Durchmesser 1,9 oder 2,2 m

- Länge 2,0 m "Single"
- Länge 2,5 m "Duo"
- Länge 3,0 m "Kompakt"
- Länge 3,5 m "Family"
- Länge 4,0 m "XXL"



OPTIONEN

- Durchmesser 1,9 oder 2,2 m
- Terrasse (ab 250 cm Länge ohne Aufpreis)
- Vorraum (ab 350 cm Länge ohne Aufpreis)
- Fenstervarianten mit ESG oder Isolierglas
- Innen- und/oder Außenbeleuchtung
- Holz Auswahl Fichte (38 oder 58 mm) oder Thermofichte (42 mm)
- Farbe Dachschindeln
- Bei Holz Auswahl in Fichte verschiedene Außenfarben möglich
- Elektrisch oder holzbefeuert



GUGGEMOS

FÜR JEDEN SPA ZU HABEN

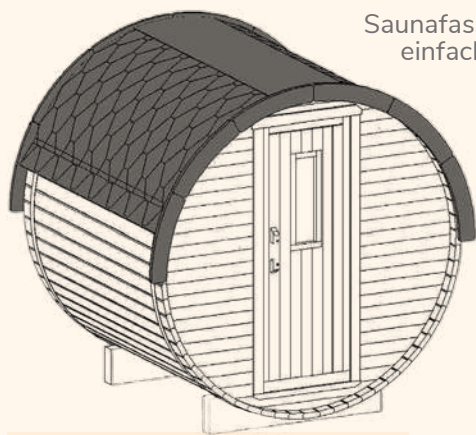

Saunafass
einfach

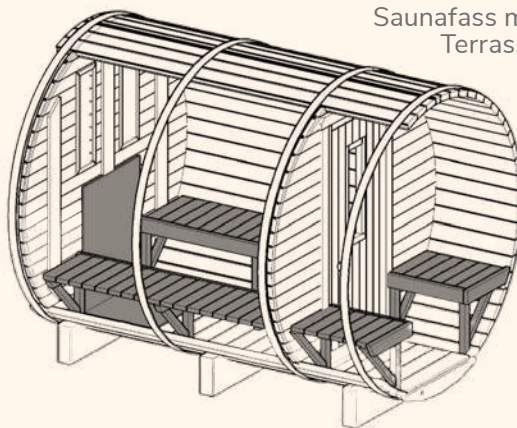

Saunafass mit
Terrasse

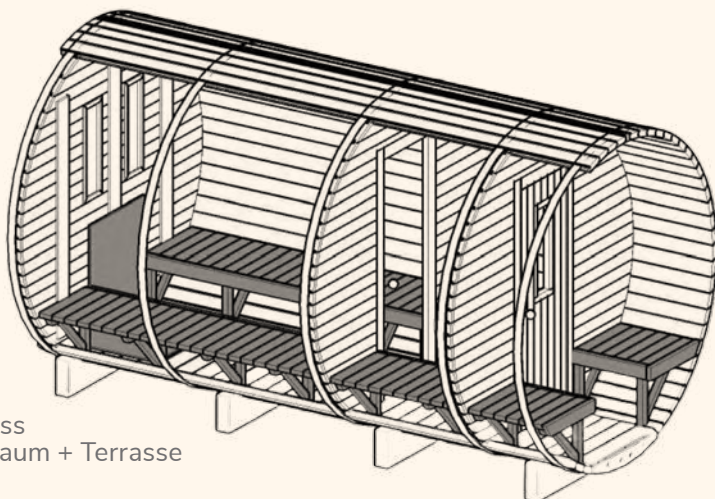

Saunafass
mit Vorraum + Terrasse







Genusssauna

Diese Sauna kombiniert nordische Handwerkskunst mit einer modernen Fassform, die sich harmonisch in jeden Garten einfügt. Gefertigt aus massiver nordischer Fichte strahlt sie natürliche Wärme und Stabilität aus. Die elegante Frontansicht mit getöntem Panoramafenster lässt viel Licht ins Innere, schafft eine offene Atmosphäre und verbindet die Sauna optisch mit ihrer Umgebung.

Durchdachtes Raumkonzept & hochwertige Ausstattung

Zwei getrennte Bereiche – ein praktischer Vorraum mit Sitzmöglichkeiten und Stauraum sowie der großzügige Saunaraum mit Bänken aus hochwertigem Holz. Stabile Edelstahl-Spannbänder und ein robuster 18 mm Holzboden sorgen für Sicherheit und Beständigkeit.

Drei Lüftungspunkte gewährleisten ein angenehmes Klima und kontinuierliche Frischluftzufuhr – perfekt für entspannte Abende allein, zu zweit oder mit bis zu 3–4 Personen.

Wetterfest, vielseitig & ein echtes Garten-Highlight

Die hochwertige Verarbeitung, der geschützte Eingangsbereich mit Eingangstüre sowie die harmonische Form machen diese Sauna zu einem besonderen Blickfang.





Genusssauna
mit blechverkleidetem Dach
(optional)

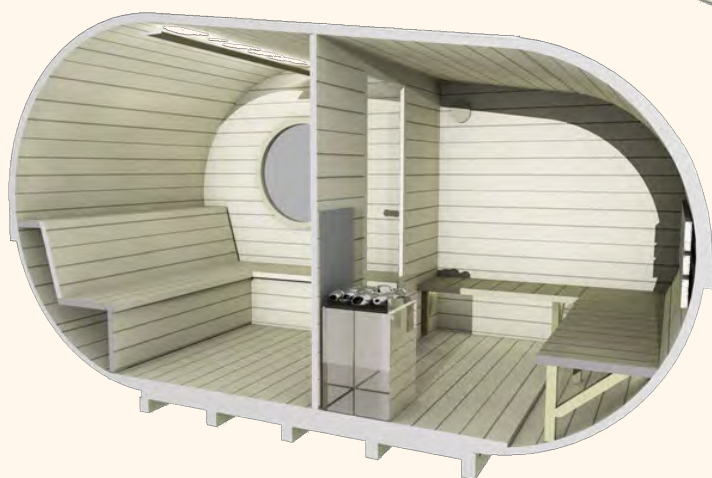

GENUSSAUNA

- Maße (BxTxH)
430 x 235 x 248 cm.
- Eingangstür mit BxH 70 x 180 cm
innen mit Knaufzylinder verschließbar
- Glastüre innen, BxH 70 x x 186 cm

OPTIONEN

- rundes Fenster im Vorraum
- Fenstervarianten mit ESG oder Isolierglas
- Innen- und/oder Außenbeleuchtung
- Holz Auswahl Fichte (38 oder 58 mm)
oder Thermofichte (42 mm)
- Farbe Dachschindeln
- Bei Holz Auswahl in Fichte verschiedene
Außenfarben möglich
- Elektrisch oder holzbefeuert



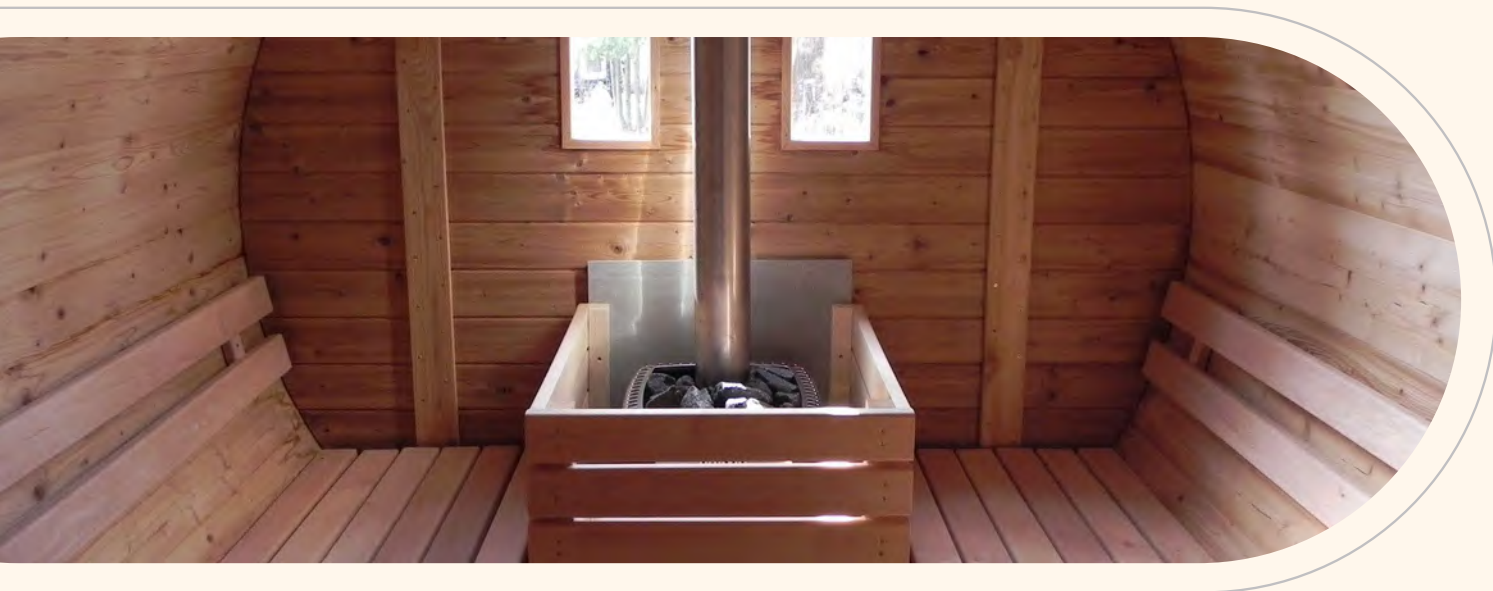

FASSSAUNA

NEU GEDACHT. INDIVIDUELL GEMACHT.

FENSTEROPTIONEN FÜR RÜCKWÄNDE

- **Rückwand vollständig aus Holz**
Für alle Saunafässer
- **Zwei rechteckige Fenster in der Rückwand**
Fenstergröße 213 x 665 mm. Für alle Saunafässer
- **Dekoratives Fenster in der Rückwand**
Nur für Ø 2,2 m Saunafässer
- **Halbverglaste Rückwand**
Für Ø1,9 m und Ø 2,2 m Saunafässer
- **Vollverglaste Rückwand**
Für Ø1,9 m und Ø 2,2 m Saunafässer

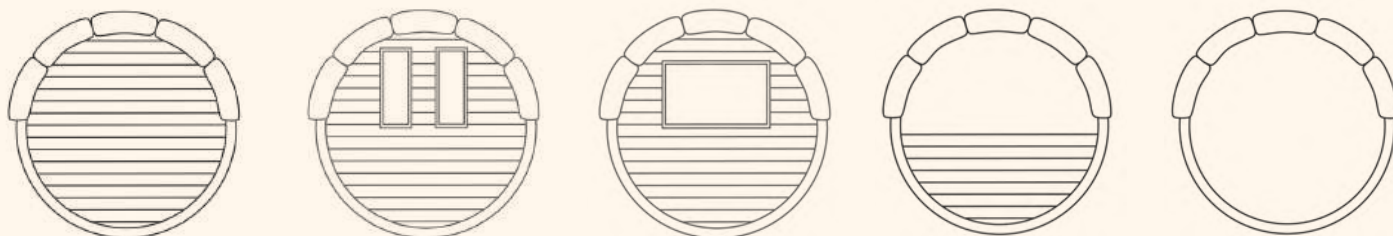

FENSTEROPTIONEN FÜR FRONT

- Front ohne Fenster (Standard)
- Front mit zwei Fenstern aus ESG-Glas

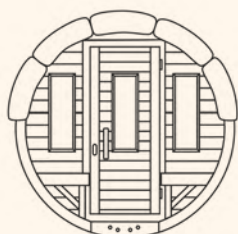

OPTIONEN FÜR EINGANGSTÜR

- Standard-Holztür mit Fenster aus ESG-Glas
- Holztür mit großem Fenster aus ESG-Glas

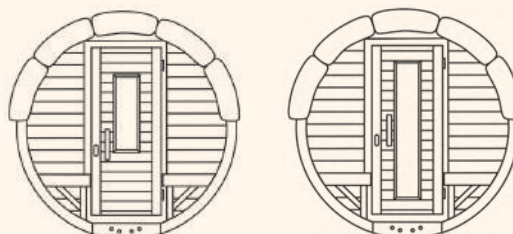

Alle Fenster auch mit Isolierglas erhältlich.

FARBKARTEN

FARBEN FÜR HOLZIMPRÄGNIERUNG IM AUSSENBEREICH
 Wasserbasierter, schnell trocknender Premium-Rundumschutz.
 3 in 1 – Imprägnierung, Grundierung und Lack!

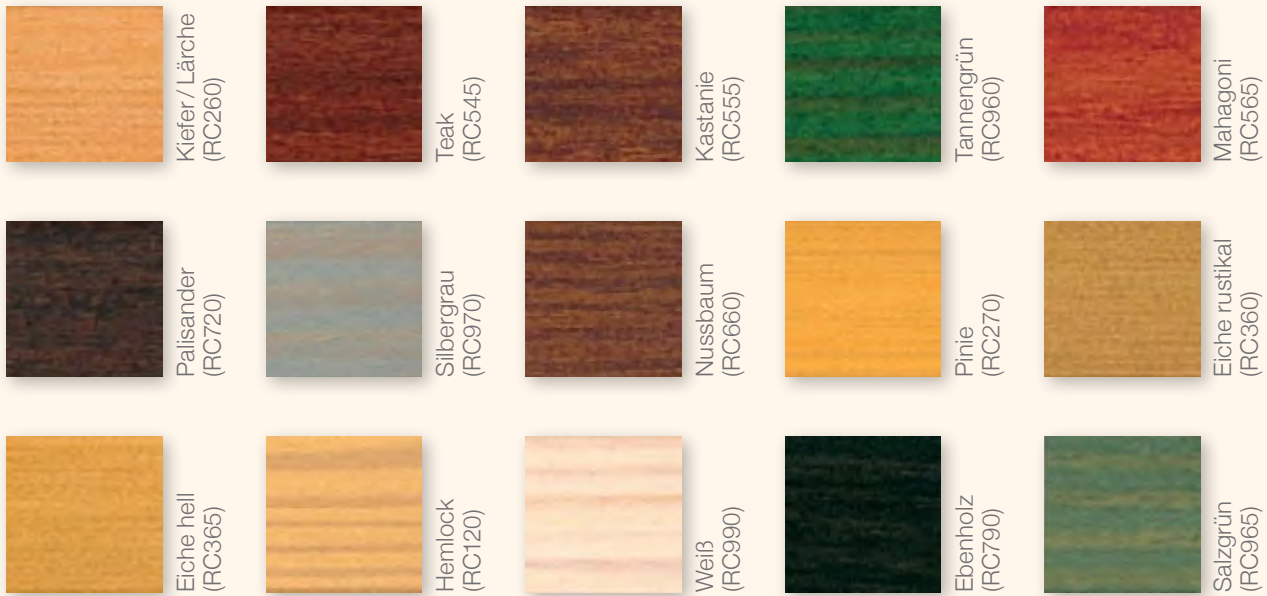

FARBEN FÜR HOLZFASADENANSTRICHE
 Wetterschutz, Farben auf Wasserbasis.
 Leistungsstark und umweltfreundlich



VERFÜGBARE HOLZSTÄRKEN

- 42 mm Thermofichte
- 38 mm Fichte
- 58 mm Fichte



FARBAUSWAHL DACHEINDECKUNG

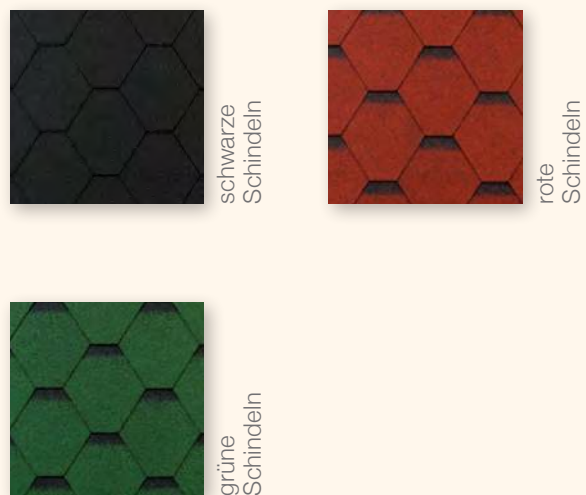



SAUNAÖFEN

– FASSSAUNEN

Der Harvia Spirit ist ein hochwertiger, elektrisch betriebener Saunaofen im skandinavischen Design. Sein geschwungenes Gehäuse setzt die abgerundeten Steine stilvoll in Szene und sorgt mit vielen sichtbaren Steinen für weiche, angenehme Aufgüsse („Löyly“*). Ein moderner Blickfang für jede Saunakabine. In Kombination mit dem Xenio-Steuergerät eignet sich der Spirit ideal für Saunafässer. Das kompakte Touch-Bedienfeld ist einfach zu bedienen und flexibel montierbar – sogar innerhalb der Sauna. Temperatur und Betriebsstatus lassen sich jederzeit bequem ablesen.

*Löyly [løyly] ist ein finnisches Wort, das den verdampfenden heißen und heilenden Dampf beschreibt, der aus dem Saunaofen kommt, nachdem Wasser darauf gegossen wurde.



SPIRIT

Saunaofen mit Stil und moderner Technik

- Der Spirit sorgt dank intelligenter Luft- und Wärmeleitung für eine schnelle und gleichmäßige Wärmeverteilung.
- Integrierte Sicherheitstechnik schützt zuverlässig vor Überhitzung.
- Er wurde in Finnland entwickelt und gefertigt – dem Ursprungsland der Sauna.
- Verschiedene Leistungsstufen machen ihn ideal für kleine bis mittlere Saunakabinen.
- Die platzsparende Wandmontage unterstreicht das klare, moderne Design.
- Er ist mit modernen Steuerungen inklusive WLAN- und App-Anbindung kompatibel.
- Optionales Zubehör wie Sicherheitsgeländer oder Einbaurahmen ergänzt den Premium-Anspruch.

XENIO CX

Ideal für Außensaunen

- Die Xenio CX verfügt über ein modernes Touch-Bedienfeld mit klarer Anzeige.
- Temperatur (40–110 °C) und Heizzeit (0–12 Stunden) lassen sich komfortabel einstellen.
- Beleuchtung und Belüftung können direkt mitgesteuert werden.
- Das Bedienteil kann flexibel auf oder in der Wand montiert werden.
- Die Anschlussleistung beträgt bis zu 11 bzw. 17 kW (ohne separate Leistungseinheit)



HARVIA 20 PRO

Erleben Sie das traditionelle Saunaerlebnis neu – mit dem Harvia 20 Pro, einem kraftvollen, holzbeheizten Saunaofen „Made in Finnland“, der Leistung, Langlebigkeit und echte Feuerromantik in einem Produkt vereint.

Durch seine durchdachte Bauweise und hochwertige Verarbeitung wird dieser Saunaofen zum Herzstück jeder klassischen Sauna, in der echtes Holzfeuer und intensives Schwitzen gefragt sind.

Authentisches Saunaerlebnis mit Holzfeuer

- Der holzbeheizte Saunaofen sorgt für eine ursprüngliche Saunaerfahrung mit natürlicher, gleichmäßiger Hitze und kräftigen, klassischen Aufgüssen.
- Mit ca. 24,1 kW Nennleistung eignet er sich für Saunen mit einem Volumen von etwa 8 bis 20 m³. Die großzügige Steinwanne fasst bis zu 40 kg Saunasteine und unterstützt ein intensives Saunaklima.
- Das Komplettsset beinhaltet den passenden Schornstein in Edelstahl sowie rund 40 kg Saunasteine – eine sofort einsatzbereite Lösung aus einer Hand.
- Der Ofen erfüllt die Anforderungen der 2. Stufe der Bundes-Immissionsschutzverordnung und ist für den sicheren Betrieb in Deutschland zugelassen. Robuster Stahl, gusseiserne Elemente, verstellbare Füße und eine durchdachte Luftführung gewährleisten einfache Montage, saubere Verbrennung und hohe Stabilität.



FINTEC TROLL SAUNAOFEN

Der FinTec Troll vereint traditionelle Feuerkultur mit moderner deutscher Fertigung. In Deutschland konstruiert und in präziser Handarbeit gefertigt, bietet er ein authentisches Saunaerlebnis auf dem höchsten Qualitätsniveau.

Für alle, die auf unverfälschte Wärme, Sicherheit und Zuverlässigkeit setzen, ist der Troll die perfekte Wahl.

Holz-Saunaofen mit BImSchV-Zulassung

- Der FinTec Troll ist ein hochwertiger, holzbeheizter Saunaofen „Made in Germany“, der traditionelles Saunaerlebnis mit moderner Technik verbindet. Dank kompakter, robuster Bauweise eignet er sich ideal für Blocksaunen, Gartensaunen und Fasssaunen. Er erzeugt eine natürliche und behagliche Wärme.
- Mit BImSchV-Stufe-2-Zulassung erfüllt der Troll strenge Emissionsanforderungen und sorgt für eine saubere, effiziente Verbrennung mit reduziertem Feinstaub – für nachhaltigen Saunagenuss.
- Eine großzügige Feuersichtscheibe aus hitzebeständiger Glaskeramik schafft eine gemütliche Atmosphäre, während durchdachte Details wie der kühl bleibende Griff und die selbstschließende, sicher arretierte Tür eine komfortable und sichere Bedienung ermöglichen.
- Mit ca. 7,8 kW Nennleistung ist der Ofen für Saunen von etwa 6,5 bis 12 m³ geeignet. Trotz kompakter Maße fasst er rund 20 kg Saunasteine für kräftige Aufgüsse und eine authentische, trockene finnische Sauna. Einfache Kaminanbindung, geringe Sicherheitsabstände und eine langlebige Senothermbeschichtung runden das Komplettsset ab.





GUGGEMOS

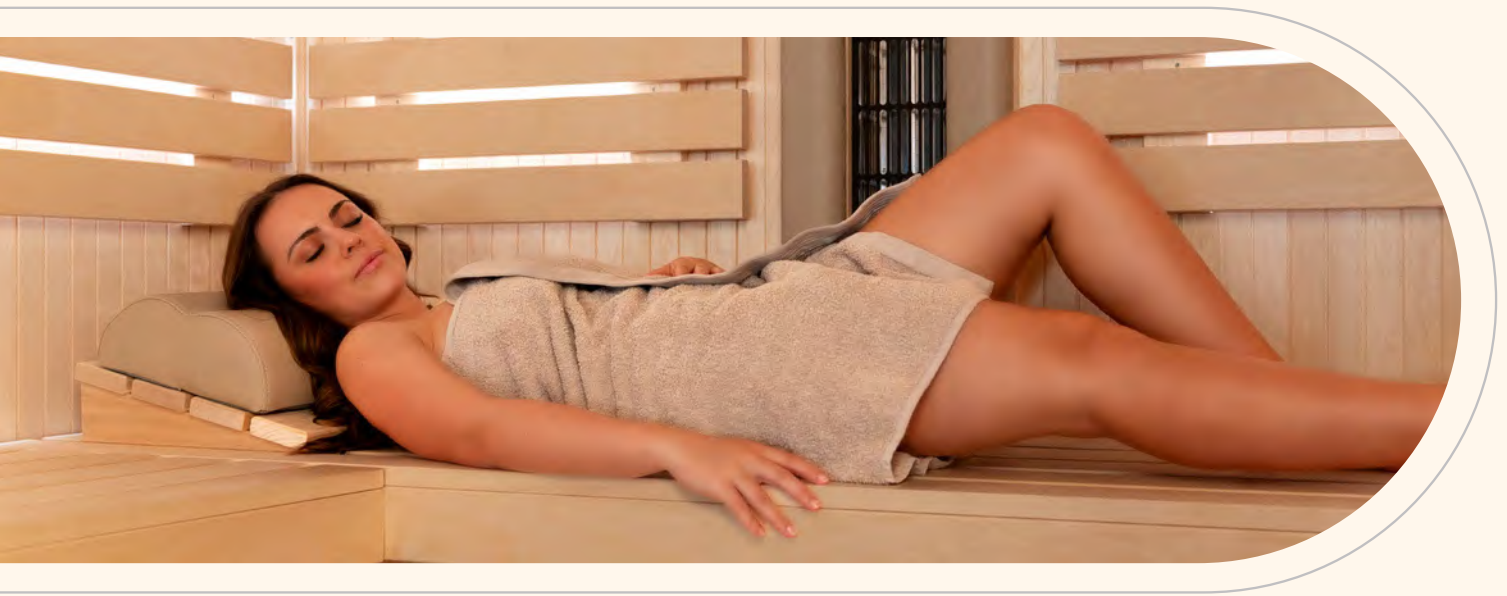

SAUNAZUBEHÖR

– KLEINE DETAILS, GROSSE WIRKUNG

Willkommen bei unserem hochwertigem Saunazubehör, das Ihr Saunaerlebnis noch persönlicher, intensiver und entspannender macht.

Eine Sauna ist mehr als Wärme: Sie ist Rückzugsort, Kraftquelle und Raum für innere Balance. Mit dem passenden Zubehör wird aus jedem Saunagang ein individuelles Wellnessritual.

Saunadüfte & Aromaöle – Entspannung für die Sinne
Düfte wirken unmittelbar auf Körper und Geist. Ob belebende Zitrusnoten, beruhigende Kräuteresenzen oder warme Holz- und Gewürzaromen – gestalten Sie Ihr persönliches Duft-Erlebnis. Ergänzt wird unser Sortiment durch hochwertige Eiskugeln, die Aufgüsse intensivieren und für erfrischende Abwechslung sorgen.

Salzverdampfer – wohltuend für Atemwege & Haut
Salzverdampfer bringen die positiven Eigenschaften natürlicher Salzminerale direkt in Ihre Sauna. Sie schaffen ein angenehmes Klima, unterstützen die Atmung und fördern das Hautgefühl – ein spürbarer Mehrwert für Gesundheit und Regeneration.

Saunasetts – alles für das perfekte Aufgussritual
Ein gutes Saunaset vereint alle wichtigen Utensilien für ein stilvolles und professionelles Aufgussritual. Unsere sorgfältig zusammengestellten Sets verbinden Funktionalität, Qualität und Design auf harmonische Weise.

Polster, Stützen & Rückenlehnen – mehr Komfort
Ergonomische Kopfstützen, Nackenkissen, Wellnessauflagen und hochwertige Rückenlehnen erhöhen den Liege- und Sitzkomfort deutlich. Sie entlasten Wirbelsäule und Muskulatur und sorgen für eine entspannte Körperhaltung. Unterschiedliche Materialien, Formen und Ausführungen ermöglichen eine individuelle Anpassung an Ihre Sauna und Ihre persönlichen Vorlieben.

Infrarottechnik – sanfte Wärme zum Abschalten
Infrarotstrahler ergänzen die klassische Sauna um eine besonders sanfte und wirkungsvolle Wärme. Je nach Technik und Steuerung lassen sich Intensität und Wärmezonen individuell einstellen. So genießen Sie gezielte Tiefenwärme – ideal zur Muskelentspannung und Regeneration.

Licht- & Soundoptionen – Atmosphäre, die berührt
Das richtige Licht bestimmt die Stimmung. Von sanfter, indirekter Beleuchtung bis hin zu dekorativen Lichtakzenten schaffen unsere Lichtlösungen eine ruhige, geborgene Atmosphäre. Ergänzend dazu sorgen moderne Sound- und Musiksysteme für ein stimmiges Klangerlebnis und machen Ihre Wellnessmomente rundum vollkommen.

Auf den folgenden Seiten finden Sie eine sorgfältige Auswahl hochwertiger Zubehörprodukte, die Ihre Saunamomente noch intensiver, komfortabler und persönlicher machen.

Details fürs Wo

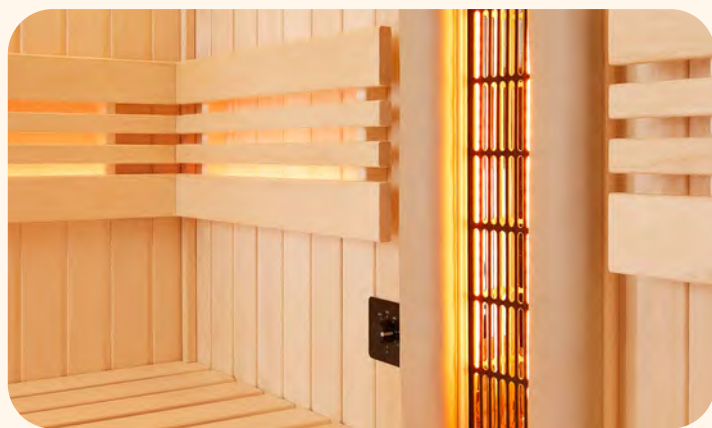

Wohlfühlambiente





EISKUGELN IN DER SAUNA

UNSER TIPP - DER COOLE AUFGUSS FÜR ZU HAUSE!

Wer kennt es nicht: Nach einem Saunagang fühlt sich der Körper leicht an, der Kopf frei, der Alltag scheint für einen Moment weit weg. Dieses Gefühl von Ruhe und Frische begleitet einen oft noch lange danach.

Genau so erging es uns nach einem Wellnesswochenende in Österreich. Dort haben wir zum ersten Mal Aufgüsse mit Eiskugeln erlebt – und waren sofort begeistert. Das Zusammenspiel aus intensiver Hitze und dem sanften Dampf der schmelzenden Eiskugeln machte den Saunagang zu einem besonderen Erlebnis.

Die Wärme wirkte intensiver, die erhöhte Luftfeuchtigkeit überraschend angenehm – zurück blieb ein spürbar wohltuendes Gefühl.

Diese Erfahrung wollten wir auch zu Hause nicht mehr missen. Mit den passenden Utensilien und etwas Kreativität lässt sich die Eiskugel-Tradition ganz einfach in den eigenen vier Wänden umsetzen.

Wir haben unsere eigene Eiskugelform erstellt, mit der sich unsere „Duft-Eiskugeln“ unkompliziert herstellen lassen. Die Anwendung ist denkbar einfach: Statt Wasser mit der Kelle über die heißen Steine zu gießen, wird vorsichtig eine Eiskugel aufgelegt.

Während sie langsam schmilzt, entfaltet sich ein feiner, angenehm duftender Dampf, der sich sanft im Raum verteilt – ein kleines Stück Wellnessgefühl für zu Hause.

Für ein abwechslungsreiches Aufgusserlebnis lassen sich die Eiskugeln mit unterschiedlichen Duftsarten kombinieren. Je nach Stimmung und Tagesform bieten sich verschiedene Düfte an:

Kräuter & Blüten

Ruhige, sanfte Aromen, die beim Abschalten helfen und eine entspannte Atmosphäre schaffen.

Zitrusfrüchte

FrISCHE, klare Düfte, die beleben, die Stimmung aufhellen und neue Energie schenken.

Minze & Frischearomen

Kühlende Noten, die für ein klares Atemgefühl sorgen und den Saunagang aktiv abschließen.

So funktioniert's

Fülle die Hälften der Eiskugelform mit Schnee oder zerkleinertem Eis und drücke die beiden Hälften zusammen. Nimm die Eiskugel aus der Form und traufle das gewünschte Öl in die Vertiefung. Bewahre die fertigen Kugeln am besten in einer kleinen Thermobox auf, damit sie bis zum Einsatz ihre Form behalten.





Der Einsatz von Eiskugeln in der Sauna lässt sich in drei Varianten unterteilen:

Dezent

Hier genügt eine einzelne Eiskugel auf dem Saunaofen. Durch das langsame Abschmelzen verändert sich das Raumklima nur leicht, ein feiner Duft breitet sich behutsam aus.

Sanft

Je nach Größe der Sauna und Leistung des Ofens werden mehrere Eiskugeln aufgelegt. Raumklima und Duft entwickeln sich langsam und gleichmäßig. Wichtig: Den aufsteigenden Dampf nicht verweideln.

Heiß

Die Eiskugeln ergänzen einen klassischen Aufguss. Zuerst werden sie auf den Saunaofen gelegt und anschließend mit Wasser aus der Kelle übergossen. Der entstehende Dampf wird nun aktiv verweidelt.

Gerade das Wechselspiel aus heiß und kühl macht den besonderen Reiz dieser Aufgussform aus.

Mit unseren „Dufteiskugeln“ haben wir es geschafft, ein Stück Wellness-Urlaub dauerhaft in den Alltag zu holen. Wenn Sie also Lust auf einen Hauch Urlaubsfeeling in den eigenen vier Wänden haben, legen Sie sich eine Eisform und ätherische Öle zu und genießen Sie die überraschende Wirkung dieser einzigartigen Dämpfe.

Viel Freude beim Ausprobieren und Genießen.

SAUNAKUGEL GUGGEMOS

Besonders stabil und langlebig, sie eignet sich perfekt zum formen Ihrer eigenen Eiskugeln.

Innendurchmesser ca. 100 mm, temperaturbeständig bis max. 70 °C.





SAUNADÜFTE & AROMAÖLE

– FÜR DIE SINNE



DUFTKISSEN

Aromatisch duftende Kissen wirken wohltuend auf Körper und Geist. Für unsere Duftkissen werden ausschließlich österreichische Kräuter aus kontrolliert biologischem Anbau verwendet. Einfach auf den Verdampfer legen – der Wasserdampf setzt die Inhaltsstoffe frei und verstärkt das angenehme Klima in Sauna oder Infrarotkabine. Sanft durchkneten – so bleibt der Kräuterduft lange erhalten.

Füllmenge 20 g

- Bergkräuter
- Kamille
- Lavendel
- Eukalyptus
- Zirbenspäne
- Thymian

SAUNAÖLE

Verwandeln Sie Ihren Saunaaufguss in ein Dufterlebnis der besonderen Art. Ob belebend und erfrischend oder regenerierend und beruhigend, mit dem passenden Saunaöl wird die gewünschte Wirkung spürbar intensiviert und der Saunagang zu einem ganzheitlichen Genussmoment. Die feinen Duftkompositionen entfalten sich mit dem aufsteigenden Wasserdampf und schaffen eine wohltuende Atmosphäre für Körper und Geist. Eine kleine Auszeit vom Alltag – intensiv, entspannend und nachhaltig wohltuend.

Füllmenge 150 ml

- Edeltannennadel
- Eukalyptus
- Wacholder-Zitrone
- Mandarine
- Zitrone-Orange
- Zirbe



DÜFTESETS

100 % naturreine ätherische Öle.

Düfte-set Active

Das fruchtige Zitronenöl, das anregende Latschenkieferöl oder die erfrischende Wirkung des Eukalyptus vermitteln reinste Lebensfreude.



Düfte-set Alpin

Die beruhigende Wirkung der Fichtennadel, der atmungsfördernde Effekt der Zirbe und die geballte Vielfalt an Wirkstoffen der österreichischen Alpenkräuter sorgen für ein gesteigertes Wohlbefinden.



Düfte-set Relax

Die entspannende Kraft des wilden Lavendels, die beruhigenden Eigenschaften der Lorbeerblätter und die harmonisierende Wirkung des reinen Orangenöls sorgen für innere Gelassenheit.

TRAUMDUFT



Aus Österreich – 100% natürlich

Diese Saunadüfte sind inspiriert von der Reinheit und Schönheit der Natur und verleihen Ihrem Saunagang eine besondere Tiefe. Feine Aromen von Wäldern, Kräutern und frischer Bergluft entfalten sich sanft im warmen Dampf und verwandeln Ihre Sauna in einen Ort der Ruhe und Harmonie. Jede Duftmischung wird sorgfältig komponiert, zu 100 % aus natürlichen Inhaltsstoffen hergestellt und in Österreich produziert – und trägt die Handschrift echter Handwerkskunst. So entsteht ein natürliches Dufterlebnis, das Körper und Geist gleichermaßen berührt und Ihre Wellnessmomente auf besondere Weise veredelt.

je 10 ml (mehr im Online-Shop, Sorten nach Saison)

- Minzbeere: minzig-spannend-beerig
- Finnische Birke: waldig-grüne Blätter-erfrischend
- Zitrone-Grapefruit: zittrisch-Lebensfreude-rein
- Heublume: intensiv-krautig-Heu Orange
- Zirbe: waldig-direkt-holzig
- Eismelisse: kühl-aromatisch-frisch
- Exotic: fröhlich-exotisch-fruchtig

Introductory Kit

Mit diesem dōTERRA Kit tauchen Sie in die Welt reiner ätherischer Öle ein. Drei der beliebtesten Klassiker – Lavendel, Zitrone und Pfefferminze, bilden eine harmonische Basis für wohltuende Duft- und Wellnessmomente.

Lavendel schenkt Ruhe und Entspannung, Zitrone erfrischt und klärt den Geist, und Pfefferminze wirkt belebend und energetisierend. Gemeinsam eröffnen diese Öle vielseitige Anwendungsmöglichkeiten – vom aromatischen Saunaaufguss bis hin zu wohltuenden Atem- oder Entspannungsritualen im Alltag.

Mit nur wenigen Tropfen verwandeln Sie Ihre Sauna oder Wohnräume in eine duftende Wohlfühloase. Das Introductory Kit ist somit der ideale Begleiter für alle, die natürliche Düfte entdecken und ihre Wellnessroutine bereichern möchten.

DÖTERRA – ÄTHERISCHE ÖLE





SAUNASETS

– FÜR DAS PERFEKTE AUFGUSSRITUAL

SAUNASET Idealo, 5-teilig

Das Idealo-Set bringt alles mit, was Sie für einen gelungenen Saunagang brauchen: Praktischer 5-Liter-Fichte-Aufguss-eimer mit Kunststoffeinsatz, robuste Schöpfkelle, zuverlässige Klima-Messstation sowie eine 15-Minuten-Sanduhr. Ein Tropfen naturreines Edeltannenöl sorgt für frischen, angenehmen Duft. Es ist ideal für Einsteiger oder als klassische Ausstattung für Ihre private Sauna geeignet.



SAUNASET Design Black, 7-teilig

Dieses Set überzeugt durch sein modernes, elegantes Erscheinungsbild in tiefem Schwarz und eine hochwertige Verarbeitung. Der schwarze Saunakübel mit passender schwarzer Kelle ist robust, hitzebeständig und angenehm in der Handhabung. Der ebenfalls schwarze Klimamesser misst zuverlässig Temperatur und Luftfeuchtigkeit und sorgt so jederzeit für die optimale Kontrolle des Saunaklimas. Abgerundet wird das Set durch drei ausgewählte Saundüfte: Heublume, Minzbeere und Zitrone Grapefruit. Die harmonisch abgestimmten Kompositionen reichen von sanft und wohltuend über fruchtig-frisch bis hin zu spritzig und belebend. Beim Aufguss entfalten sie ihr intensives Aroma und schaffen eine stimmungsvolle Atmosphäre, die jeden Saunagang zu einem besonderen Genuss machen.

SAUNASET

Unico, 8-teilig

Für Liebhaber der traditionellen, natürlichen Sauna: dieses Set kombiniert hochwertige Holzarten mit natürlichen Saunaölen aus Österreich und erzeugt so ein authentisches, wohltuendes Saunaaerlebnis.

Mit Klimamessstation, Sanduhr, Schöpfkelle, Aufgusseimer und drei Saunaölen (Zirbe, Eukalyptus, Wacholder-Zitrone) holen Sie sich natürliche Entspannung und authentisches Flair direkt nach Hause. Ideal, um Aroma, Ruhe und Saunakultur zu verbinden.



SAUNASET

Exklusiv, 8-teilig

Ein luxuriöses Sauna-Zubehörset für alle, die ein stilvolles und komplett ausgestattetes Saunaaerlebnis wünschen. Es kombiniert eine hochwertige Klimamessstation mit Glasrahmen, eine elegante Sanduhr, eine robuste Edelstahl-schöpfkelle und einen 5-Liter-Aufgusseimer aus Lärchenholz mit praktischer Kunststoff-Einsatzschale.

Abgerundet wird das Set durch drei sorgfältig abgestimmte Saunaöle (Mandarine, Edeltannennadel und Zitrone-Orange) – perfekt, um Duft, Atmosphäre und Wohlbefinden bei jedem Aufguss auf ein neues Level zu heben.



INFRAROTSET

Relax, 3-teilig

Ein praktisches Infrarot-Zubehörset, das den Komfort in Ihrer Infrarotkabine deutlich erhöht. Mit ergonomischer Rückenlehne, dickem Sitzpolster und Thermometer ausgestattet, sorgt es für bequemen Sitzkomfort und mehr Übersicht über Temperatur und Klima in der Kabine. Besonders geeignet für Nutzer, die Wert auf entspannte Nutzung und einfache Handhabung legen – ideal auch als Geschenk oder Ergänzung zu bestehenden Infrarotkabinen.



GUGGEMOS HANDTUCH

Dieses Handtuch ist perfekt für die Sauna und den Whirlpool. Besonders saugfähig und gesäumt mit Doppelnähten. Farbe: Dunkelgrau Größe: 70x140cm

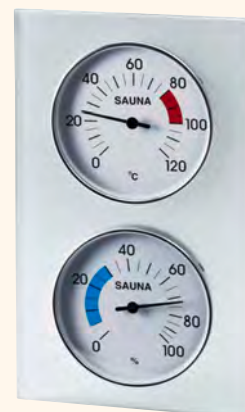

KLIMAMESSTATION MIT GLASRAHMEN

Metallgehäuse, eingesetzt in satiniertem Sicherheitsglas. Messgerät: Ø 100 mm
Messbereiche:
Thermometer 0 – 120 °C;
Hygrometer 0 – 100 % r.F.
Größe: 145 x 245 mm



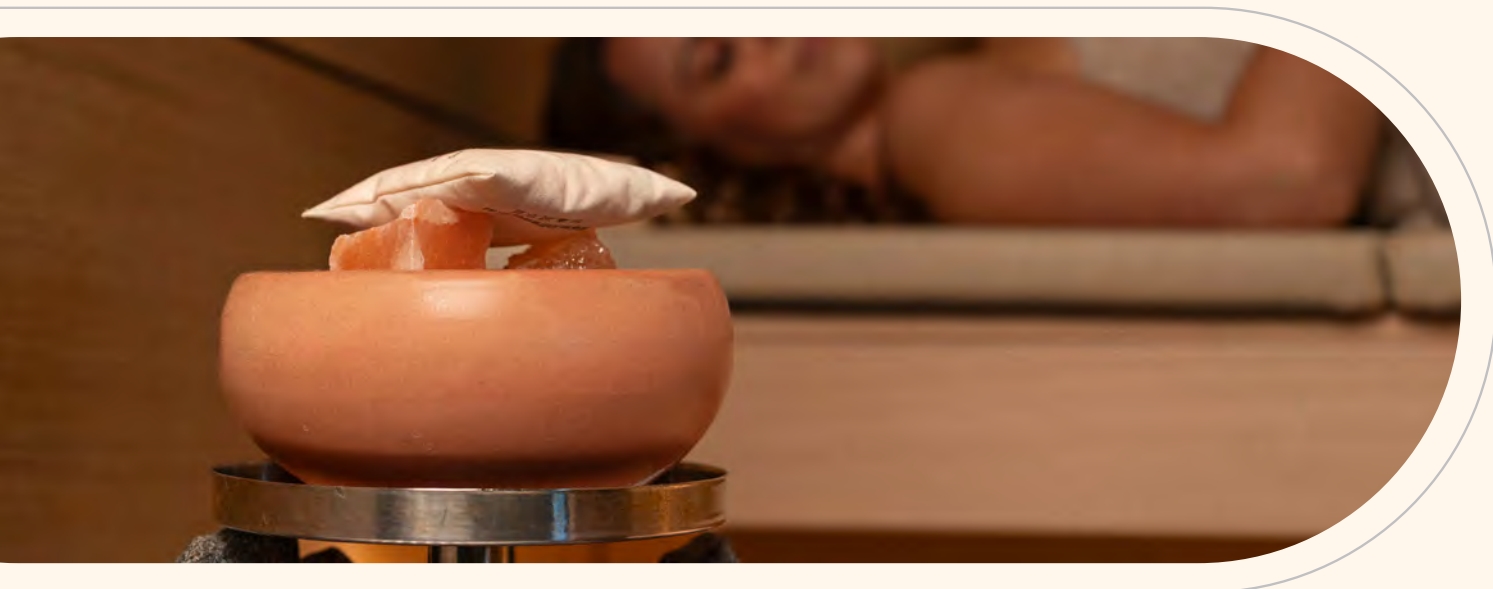

SALZVERDAMPFER

– FÜR GESUNDHEIT & WOHLBEFINDEN



Diese Aufsätze sind nur mit bestimmten Saunaöfen verwendbar – bitte fragen sie für nähere Informationen unser Team.

SOLE THERME PUR

Der Salzverdampfer-Aufsatz für den Verdampferofen

Bei diesem System wird der Edelstahlaufsatz auf die Verdampfertasche aufgesetzt. Durch das Verdampfersystem des Saunaofens entsteht Dampf, der durch ein Edelstahlrohr in den Verdampfertopf aus Keramik steigt. Die darin befindlichen großen Salzsteine werden kontinuierlich mit dem Dampf ausgespült. Dadurch wird die Luft in der Sauna mit Salzen, Mineralien und wichtigen Spurenelementen angereichert. Der intensive Salzgehalt in der Luft entspricht dem an der Meeresküste und ist eine Wohltat für Ihre Haut und Atemwege.

KORROSION DURCH SALZ?

Tests haben ergeben, dass durch die einzigartige Methode der Salzverdampfung die Metallteile in der Sauna, bei fachgerechter Anwendung nicht korrodieren.

Beide Systeme sind patentrechtlich geschützt.

Bestehend aus: Edelstahlaufsatz, Verdampfertopf, 2 kg Salzsteine



Salzverdampfer-Nachrüstset für jeden Saunaofen

Ein herausnehmbarer Edelstahlzylinder wird zwischen die Sauna-
steine eingesetzt und mit ca. 1 Liter Wasser befüllt.
Durch das Erwärmen des Saunaofens verdampft das Wasser.
Der dabei entstehende Wasserdampf steigt durch Öffnungen in
den mit Salzsteinen gefüllten Verdampfertopf. So reichert sich
dieser beim Ausspülen der Salzsteine mit Salz an und verteilt sich
gleichmäßig in der Sauna.

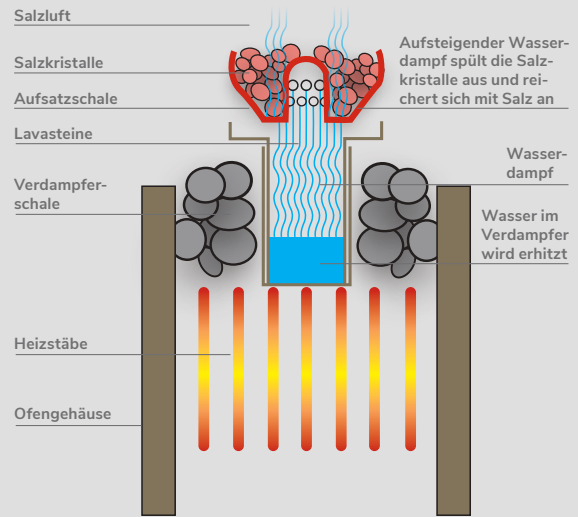

Salzsteine

Natursalzsteine in Speisesalzqualität –
diese orange bis weißen Steine, mit ei-
ner Größe von 4 - 6 cm, eignen sich
ideal für die Sole-Therme. Durch das
Ausspülen mit Wasserdampf wird die-
ser mit den enthaltenen Mineralien und
Spurenelementen angereichert und
kann über die Haut und Atemwege auf-
genommen werden.



SOLE-AQUA-PREMIUM

Salzverdampfer-Nachrüstset mit herausnehmbarem Wassertank

Edelstahleinsatz mit großer Wasserauffangschale, Lochblechzylinder,
Verdampfertopf, 2 kg Salzsteine.



AQUATHERM – SET

Verdampfer AquaTherm mit Sole-
Therme Pur Salzverdampfer.

- Verdampfertopf in rot oder beige
- 2 kg Salzsteine
- Holzleisten für Eckmontage.
- Leisten für gerade Wandmontage

Nachträglicher Einbau:

Bei einem nachträglichen Einbau,
in eine bestehende Infrarotkabine,
können Sie gern die Möglichkeiten
mit unserem Fachpersonal durch-
sprechen.

VERDAMPFERTÖPFE

Verdampfertopf hergestellt aus hoch-
gebranntem, unbehandeltem Ton.



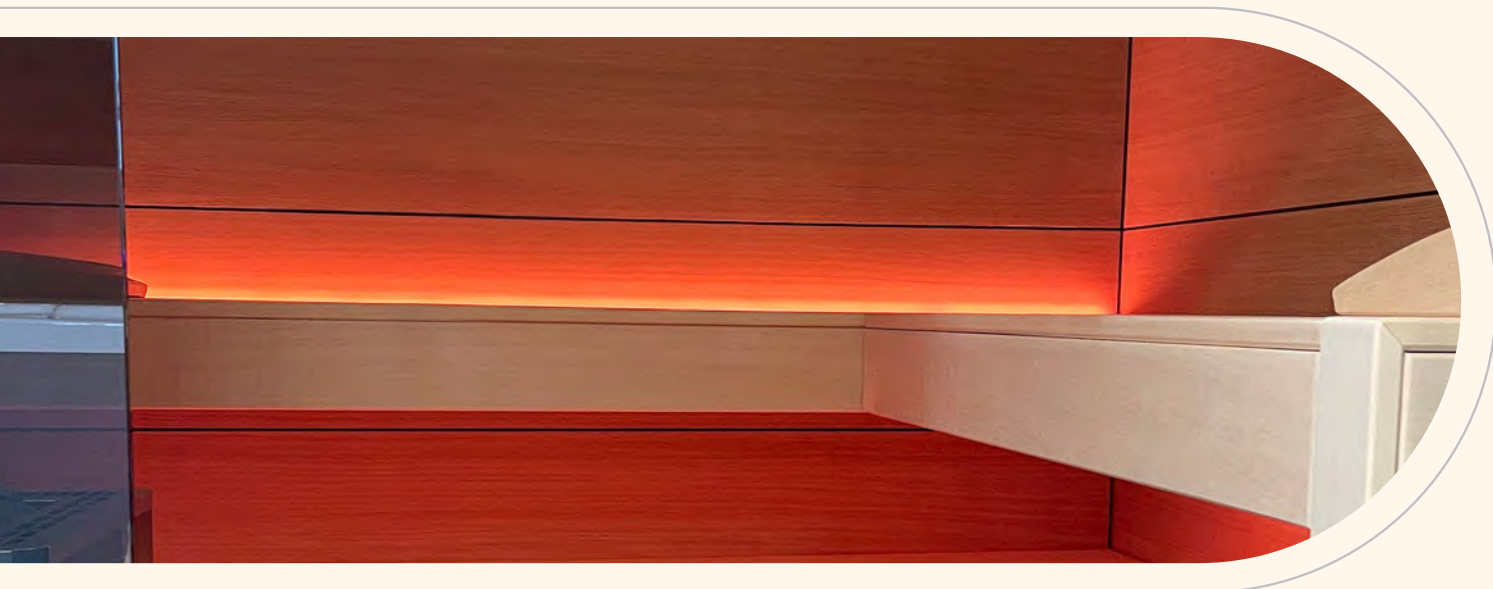

LICHT

– FÜR JEDE STIMMUNG

LED-FARB LICHT

Farben haben einen großen Einfluss auf die Stimmung des Menschen. Sie können motivieren, anregen oder beruhigen, jede Farbe besitzt bestimmte Eigenschaften. Wählen Sie aus den Farben rot, gelb, grün, blau und weiß, und beeinflussen Sie Ihre Stimmung positiv.

ROT die Verkörperung von Leidenschaft, Feuer und Kraft, schenkt Ihnen wieder Lebenskraft und Aktivität

GELB die Farbe der Sonne, bringt wieder Antrieb und Bewegung in Ihr Leben

GRÜN der Grundton der Natur, bringt Ihre Verfassung wieder ins Gleichgewicht

BLAU die Farbe des Himmels und des Meeres, wirkt beruhigend und entspannend

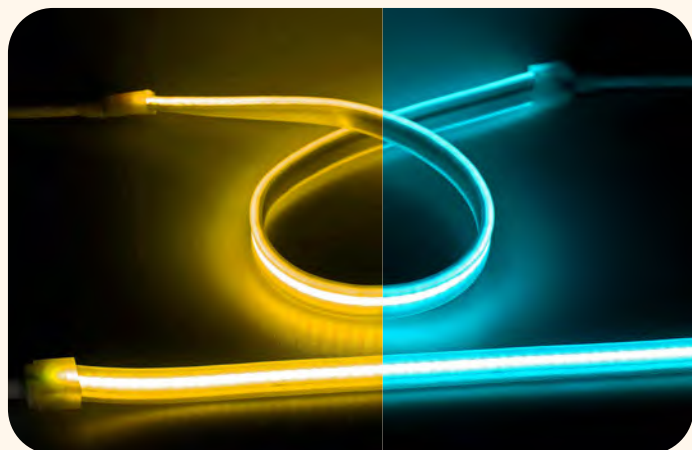

LED-BELEUCHTUNG LUMIA-SET

Flexibles LED-Band mit Silikonummantelung sorgt für eine homogene Ausleuchtung und stimmungsvolle Lichtakzente in einer Sauna und Infrarotkabine. Die flache und biegsame Bauweise ermöglicht eine unauffällige Linienführung hinter Rückenlehnen oder unter der Sitzbank.

In verschiedenen Längen erhältlich:
25, 50, 67 und 175 cm.

- Lichtfarbe: RGB + Warmweiß
- automatischer Farbablauf oder einzeln anwählbar, dimmbar
- nach Bedarf kürzbar
- mit den Einzelelementen beliebig erweiterbar
- flache Bauhöhe, nur 5 mm
- Temperaturbeständigkeit bis zu 100 °C

Lumia 1

Bestehend aus: 2 LED-Streifen, 2 x L = 67 cm, Anschluss-Set

Lumia 2

Bestehend aus: 4 LED-Streifen, 4 x L = 67 cm, Anschluss-Set

LED-Beleuchtung Lumia – erhältliche Einzelelemente

- Anschluss-Set: Netzgerät 230/24 V, 180 W, Controller mit Fernbedienung, Anschlusskabel
- Verlängerungskabel für LED-Streifen, L = 50 cm
- Verlängerungskabel für LED-Streifen, L = 200 cm
- Y-Connector

Individuelle Beleuchtungen auch in den Bänken und/oder der Rückenlehne integriert, sind auf Anfrage erhältlich.



SION KOMPAKT IN LINDE UND ERLE

- Besonders intensives LED-Farblight mit homogener Leuchtfäche
- für Infrarot- und Saunakabinen
 - bis 4 m² Raumfläche
 - Leuchtstärke dimmbar
 - sanfter Übergang der Farben
 - automatischer Farbablauf oder einzeln anwählbar
 - einfache Decken- oder Wandmontage
 - moderne, hochwertige Funk-Fernbedienung

Farben: 7 Farben

Bestehend aus: LED-Lampe, Netzgerät, LED-Controller, Fernbedienung
Größe (HxBxT) 240 x 240 x 38 mm

SION XL

- In Linde und Erle
- bis 9 m² Raumfläche

Größe (HxBxT) 240 x 524 x 38 mm



Beide Farbenspiele können in die Saunadecke integriert werden. Dabei ist von außen lediglich eine dezente Rahmenhöhe von 6 mm sichtbar.

LAMPENSCHIRME



SALZKRISTALLEUCHE

Die naturbelassenen Salzsteine geben Ihrer Sauna ein sanftes, warmes Licht.

Bestehend aus: Holzrahmen mit Holzstäbe, Glasscheibe 4 mm Klarglas, sandgestrahlt, Saunalampe Norma (ohne Leuchtmittel), ca. 4 kg Salzsteine

ECKBLENDSCHIRM

Hochwertiger Blendschirm aus sandgestrahltem ESG-Glas mit Holzrahmen in Linde oder Fichte.



ECKBLENDE LINDE LATTUNG

Ein unverzichtbares Accessoire. Der Holzschirm sorgt für ein beruhigendes und warmes Licht.

HOLZLEUCHE MORIS

Die neue Saunaleuchte Moris schafft durch indirektes Licht und warme Holzöne eine besonders gemütliche und stimmungsvolle Atmosphäre in Sauna und Infrarotkabine. Der elegante Blendschirm aus edlem Ahornfurnier wird rückseitig von der LED-Lampe angestrahlt und erzeugt ein angenehm weiches, blendfreies Licht. Die Leuchte ist für Temperaturen bis 120 °C ausgelegt, in warmweißem oder kaltweißem Licht erhältlich und kann flexibel an der Wand oder in der Ecke montiert werden. Die LED-Lampe ist im Lieferumfang enthalten.





POLSTER & STÜTZEN

– FÜR MEHR KOMFORT

ERGONOMISCHES, DRUCKFREIES SITZEN UND LIEGEN

Mit diesen komfortablen Auflagen können Sie die Zeit in Ihrer Sauna noch mehr genießen. Der Bezug besteht aus einem antibakteriellen Material, das schweißbeständig, lichtecht und pflegeleicht ist.

Die Auflagen sind je nach Modell klappbar, haben einen Reißverschluss und auf der Unterseite eine Antirutschmatte aufgenäht.

Farbe: beige

Die Auflagen sind individuell auch auf Maß erhältlich.

NACKENROLLE HALBRUND

Das Kissen kann unter den Nacken oder die Knie gelegt werden und sorgt für die nötige Entspannung in der Sauna. Größe: 450 x 200 x 115 mm



SITZAUFLAGE

Diese Auflage ermöglicht einen komfortablen Sitz in der Kabine
Größe (LBH): 450 x 450 x 30 mm



KOPFSTÜTZE ERGONOMISCH

Formschön und stabil gefertigt, unterstützt Kopf und Nacken in natürlicher Liegeposition. Die abgerundeten Holzleisten sorgen für eine angenehme Haptik.

Größe: 435 x 260 x 70 mm

KOPFSTÜTZE FORMA

Das weiche Polster sorgt für einen erholsamen Liegekomfort in der Sauna. Die Wölbung schafft eine zusätzliche Stütze für Kopf und Nacken. Größe: 48 x 26 x 10 cm



KOPFSTÜTZE STANDARD

Sorgt für eine entspannte und ergonomische Liegeposition in der Sauna oder Infrarotkabine. Gefertigt aus hochwertigem Holz.

Holzart: Espe / Linde Größe: 45 x 30 x 8 cm

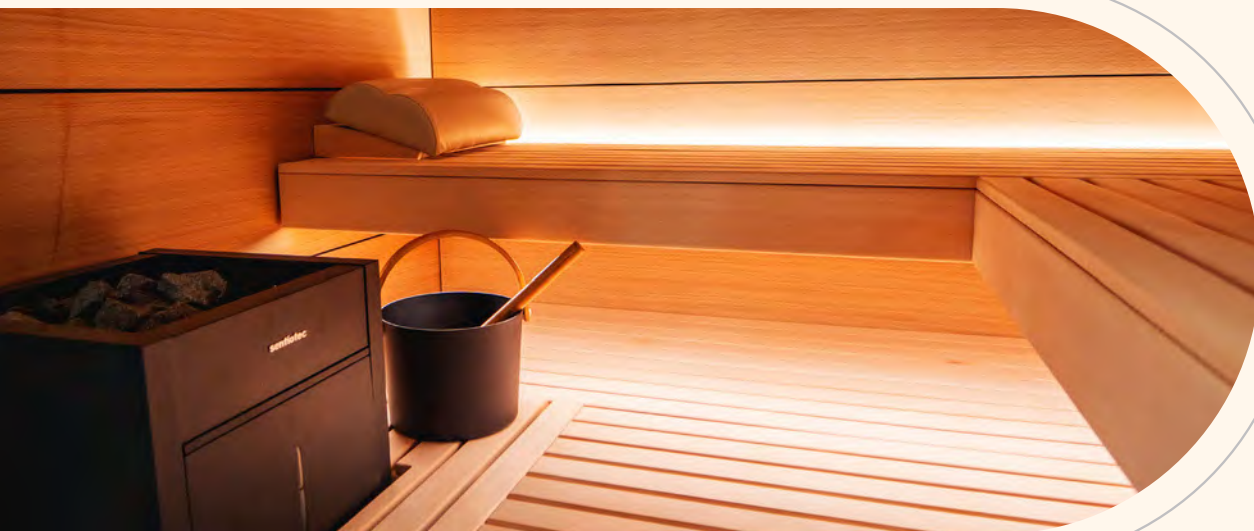

WEITERES ZUBEHÖR



AUDIO SYSTEM MIT BLUETOOTH

Mit diesem Audiosystem kann von externen Musikquellen wie z.B.: MP3-Player, iPod, Smartphone, etc. Musik über Lautsprecher in die Sauna oder Infrarotkabine übertragen werden. EIN/AUS und Lautstärkenregelung erfolgt über eine Fernbedienung.

Das Gerät wird auf das Dach oder unter die Sitzbank gelegt. Der Anschluss erfolgt mit einem Klinkenkabel direkt am Gerät oder über Bluetooth.

- Lautsprecheranschluss, AUX-Eingang Cinch oder Klinke
- Fernbedienung (EIN/AUS, Lautstärke +/-), Netzgerät, Klinkenkabel
- Ablage Design in Linde

SAUNASENSOR WIFI

Der Harvia Smart Sauna Sensor macht jede Sauna zur intelligenten Smart-Sauna. Der kabellose Sensor misst Temperatur, Luftfeuchtigkeit und Nutzung und überträgt die Daten in die MyHarvia-App. Sie haben Ihre Sauna jederzeit im Blick.

Die App analysiert das Heizverhalten, berechnet die Aufheizzeit und informiert, sobald die Sauna startbereit ist – für mehr Komfort und eine effizientere Nutzung.



SAUNAREINIGER

Spezialreiniger für Sauna und Infrarotkabinen aus Holz. Reinigt ohne Rückstände und Verfärbungen und ohne das Holz aufzurauen. Gleichzeitig werden die behandelten Flächen desinfiziert. Es enthält keinen Alkohol und trocknet selbstständig. Gebindegröße: 1 L



NOTRUF-TASTER

Notruf-Taster mit Arretierung und Entriegelung für Infrarotkabinen und Saunen. Montageplatte aus Aluminium. Der Notruftaster ist dort zu installieren, wo er im Notfall schnell und leicht erreicht werden kann.

Einbautiefe: 40 mm

Montageplatte

Größe (HBT): 80 x 80 x 2 mm



INFRAROTTECHNIK

– ZUBEHÖR ZUM NACHRÜSTEN

INFRABOX BASIC

Die Infrabox ist eine vielseitige, moderne, digitale Steuerung für Infrarotsaunen und Infrarotstrahler. Das stilvolle, dezente und gleichzeitig übersichtliche Bedienfeld lässt sich mühelos dort montieren, wo es zum Einsatz kommt.

Dank der LED-Anzeigen am Bedienfeld ist es besonders benutzerfreundlich. Mit der Infrabox können Sie die Intensität der Infrarotstrahler regeln.

- Geeignet für Infrarotheizsysteme mit IR-Strahler, IR-Folien oder IR-Plattentechnik
- Ein Heizausgang: dimmbar in 5 Stufen (max. 1300 W) oder schaltbar (max. 3500 W)
- Folien-Temperaturüberwachung



FLÄCHENHEIZUNG

AUF ANFRAGE ERHÄLTlich

Dieses Flächenheizsystem ermöglicht es, Infrarot-Elemente und Saunaofen gleichzeitig zu betreiben.

Sie werden in Kassettenbauweise gefertigt und sind komplett verschlossen. Eine einfache Montage und Benutzung ohne Einschränkung unterstreichen die Qualität des Produktes.

Die Elemente können über viele Saunasteuerungen oder digitale Steuerungssets mit „Plug & Play“ geregelt werden. Die Einzelelemente mit Holzrahmen aus Fichte oder Espe, sind in den Farben rot oder anthrazitgrau erhältlich.

VITAE-VOLLSPEKTRUMSTRAHLER INFRAROTSTRAHLER MIT 350 ODER 500 W

Der Vollspektrum-Infrarotstrahler ist ideal für den Einsatz in speziellen Infrarot-Saunakabinen sowie in kombinierten Systemen, bei denen Infrarotstrahler und ein Elektrosaunaofen in einer Kabine mit solider Wandkonstruktion integriert sind. Er eignet sich besonders für den Einbau in massive Saunawände und ist praktisch sofort nach dem Einschalten einsatzbereit. Der integrierte Reflektor sorgt für eine gleichmäßige und effiziente Wärmeverteilung.

- Hitzebeständiger Glaskeramik-Deckel
- Eigensicher durch eingebaute Hochtemperaturschutztechnologie
- Eingebauter Thermostat für maximale Sicherheit
- Sowohl für den vertikalen als auch den horizontalen Einbau geeignet



STEUERUNG EASY CONTROL

VITALLIGHT-IPX 4 INFRAROTSTRAHLER

Mit diesem Strahler wird das gesamte ABC-Infra-rotpektrum abgedeckt. Dieser Vollspektrumstrahler mit Schutzart IPX4 ist im eingebauten Zustand gegen Spritzwasser aus allen Richtungen geschützt und erfüllt somit die gültigen Normen für Sauna- und Infrarotkabinen.

Der Infrarotstrahler-Stab besteht aus einem schockresistenten Spezialglas. Außerhalb des Gehäuses befindet sich der Elektroanschluss. Der Reflektor aus hochglanzpoliertem Edelstahl besitzt besondere Strahlungseigenschaften, das samtgeflockte Gitter schützt bei Berührung gegen Verbrennungen.

- für Infrarotkabinen und Saunen
- mit roter oder anthrazitfarbener Beflockung
- Einbau in Wandelement oder Ecke möglich
- Anschlusskabel 3 m mit Netzstecker
- Anschluss 230 V, IPX4

Einbaumaße gerade HBT: 770 x 150 x 55 mm

Einbaumaße Ecke HBT: 770 x 150 x 80 mm

VITALLIGHT-IPX 4 INFRAROTSTRAHLER ALS SET MIT EASY CONTROL

Bestehend aus:

- 1 VITAlight-IPX4 Infrarotstrahler 500 W
- Steuerung Easy Control-Sauna silbergrau oder schwarz
- Anschlusskabel 4 m mit Netzstecker
- Geeignet für den Einbau neben einem Strahler in der Sauna
- Temperaturbeständig bis 120 °C
- Intensitätsregelung von 100% - 40%
- Laufzeit 30 min
- Einbau in Wandelement oder Ecke möglich

RÜCKENPOLSTER

Hochwertige Rückenpolsterung aus antibakteriellem Kunstleder mit Montage-rahmen.

Geeignet für VITAlight-IPX4 Infrarotstrahler



RÜCKENLEHNE

ERGONOMISCH, IN RED ZEDER ODER ESPE

Formschön und stabil gefertigt, bietet sie eine optimale Unterstützung für Kopf, Nacken und Rücken in natürlicher Position; die sanft abgerundeten Holzleisten sorgen zudem für eine besonders angenehme Haptik.









SAUNAÖFEN

– DAS HERZ JEDER SAUNA

Willkommen in der Welt der Saunaöfen – dort, wo Wärme, Atmosphäre und Wohlbefinden zu einem einzigartigen Erlebnis werden. Ein Saunaofen ist weit mehr als nur ein technisches Gerät: Er ist das Herz jeder Sauna, prägt das Klima und entscheidet darüber, welche Art von Saunagenuss Sie erleben.

Moderne Saunaöfen ermöglichen heute eine Vielzahl unterschiedlicher Heizformen, die sich flexibel an Ihre Bedürfnisse anpassen.

Finnische Sauna

steht für intensive Hitze und trockene Luft. Temperaturen zwischen 80 und 100 °C sowie kräftige Aufgüsse machen sie zur klassischen, ursprünglichen Form des Saunierens.

Biosauna

bietet mildere Temperaturen von 45 bis 60 °C und eine höhere Luftfeuchtigkeit. Kombiöfen mit integriertem Verdampfer schaffen ein besonders sanftes, kreislauffreundliches Klima, das sich ideal zum Entspannen eignet.

Kombiöfen

ermöglichen zudem weitere Varianten wie Kräuterbäder, aromatisierte Warmluft oder feuchtwarme Wellnessprogramme – perfekt für alle, die sich Abwechslung wünschen. Mit ätherischen Ölen, Kräutern oder Sole lässt sich jedes Saunabad zusätzlich verfeinern.

Die passende Lösung für jede Sauna

Unser Sortiment umfasst eine große Bandbreite an Öfen – vom kompakten Gerät für kleine Heimsaunen bis hin zu leistungsstarken Systemen für große private Saunahäuser oder gewerbliche Anlagen. Wir legen besonderen Wert auf langlebige Materialien, sichere Technik, effiziente Heizleistung und einfache Bedienbarkeit.

Ein Saunaofen bestimmt das Klima, die Atmosphäre und den Charakter Ihrer Sauna. Deshalb lohnt es sich, bewusst auszuwählen und zwischen verschiedenen Heizmethoden abzuwägen – je nachdem, ob Sie traditionell schwitzen, sanft entspannen, aromatisch genießen oder mehr Feuchtigkeit wünschen.

Bei uns finden Sie genau die Heizungstechnologie, die optimal zu Ihrem Bedarf passt – inklusive fachkundiger Beratung und einem vielfältigen Zubehörsortiment. Aus über 50 verfügbaren Öfen haben wir die beliebtesten Modelle unserer Kunden für Sie ausgewählt. Selbstverständlich können weitere Öfen und Steuerungen jederzeit bei uns angefragt werden.

Perfekter Ofen



– ideale Wärme



SAUNAÖFEN

– FINNISCH

QUBE

Entwickelt mit über 75 Jahren Erfahrung in der Sauna-
branche, vereint der Saunaofen Qube fortschrittliche
Technik, robuste Langlebigkeit und mühelose Wartung
auf Premium-Niveau.

Das Herzstück jedes Qube-Saunaofens ist ein smartes,
professionelles Design: Die große Steinkammer sorgt
für einen weichen, reichhaltigen Dampf, oder „löyly“,
wie wir in Finnland sagen, während die Außenseiten
durch die mehrschichtige Konstruktion kühl bleiben
und sicher berührt werden können.

Die verbesserte Luftzirkulation sorgt jedes Mal aufs
Neue für eine schnelle und gleichmäßige Erwärmung
und schafft somit eine einladende Saunalandschaft.

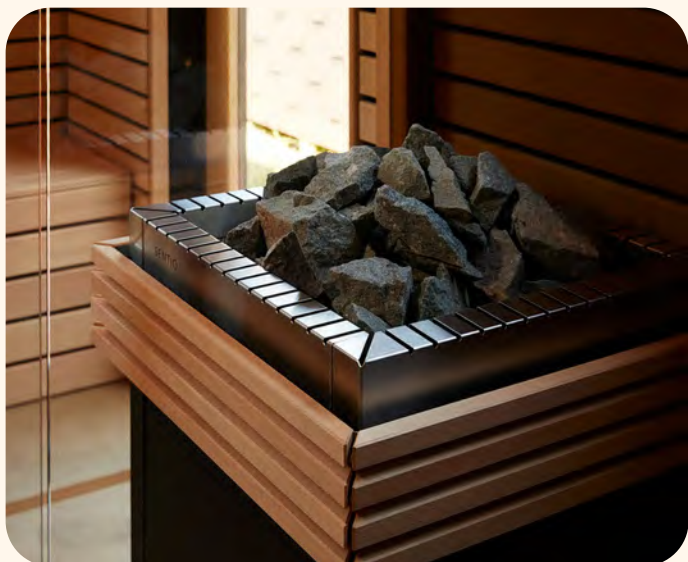

Leistungsstarker Ofen mit 3-Mantel Technologie

- Klare Linienführung und die hochwertige Verarbeitung. Mit seinem pulverbeschichteten Außenmantel und dem Innenleben aus Edelstahl.
- Vielseitige Leistungsoptionen für unterschiedliche Kabinengrößen. Erhältlich in zahlreichen Leistungsstufen eignet sich der QUBE für Saunen mit einem Raumvolumen von ca. 9 bis 75 m³.
- Die Trennung von Heizelementen und Steinkammer ermöglicht eine schnelle Aufheizzeit und verlängert die Lebensdauer des Ofens. Die 3-Mantel-Technologie sorgt dafür, dass die Außentemperatur des Ofens niedrig bleibt, was die Sicherheit erhöht und die Verbrennungsgefahr minimiert.
- Die externe Steuerung ermöglicht eine präzise Einstellung von Temperatur und Heizzeit. Dies bietet zusätzlichen Komfort und Flexibilität bei der Nutzung Ihrer Sauna.
- Verschiedene Zubehörteile sind erhältlich, darunter eine edle Holzreling in Linde oder Walnuss für zusätzlichen Berührungsschutz.

CONCEPT R MINI

Für die Planung der Concept R Mini-Reihe wurde die neueste Saunatechnologie genutzt.

Sicherheitsfördernde Eigenschaften, wie die Design-Ofenreling, machen den Saunaofen für kleine Saunen populär.

Platzsparender Designofen

- Überzeugt durch seine hochwertigen Außenteile aus gebürstetem und pulverbeschichtetem Edelstahl.
- Langlebige, robuste Innenteile aus rostfreiem Edelstahl.
- Bei der Planung wurde außerdem Wert auf eine einfache, servicefreundliche Instandhaltung gelegt, so dass sich sowohl die Montage als auch die Pflege leicht durchführen lassen.
- Der Ofen kann sowohl an der Wand, als auch mittels optionalen Standfuß platzsparend montiert werden.
- Raumvolumen von ca. 4 bis 11 m³
- Auf Anfrage auch als großer Standofen erhältlich



VIRTA WALL

Kompakte Leistung, perfekt abgestimmt

- Erhältlich in verschiedenen Leistungsstufen eignet sich dieser Ofen für Saunen mit einem Raumvolumen von ca. 3 bis 14 m³. Die Auswahl der passenden Leistung ermöglicht eine optimale Anpassung an die spezifischen Anforderungen Ihrer Saunakabine
- Die verstellbare Steinkammer ermöglicht es Ihnen, die Menge der Saunasteine individuell anzupassen. Weniger Steine führen zu schnellerem Aufheizen, während mehr Steine intensivere Aufgüsse und eine gleichmäßigere Wärmeverteilung bieten.
- Die externe Steuerung erlaubt eine präzise Einstellung von Temperatur und Heizzeit. Dies bietet zusätzlichen Komfort und Flexibilität bei der Nutzung Ihrer Sauna.
- Mit seinen kompakten Abmessungen und einem Gewicht von ca. 15 kg lässt sich der Ofen platzsparend an der Wand montieren.

VIRTA

Der Harvia Virta ist ein hochwertiger, elektrisch betriebener Stand-Saunaofen, der robustes Design, verlässliche Technik und klassisch finnisches Saunaklima vereint. Sein klares, modernes Erscheinungsbild fügt sich elegant in jede Saunakabine ein und steht für skandinavische Funktionalität.

Die Heizelemente sind clever von den Saunasteinen getrennt angebracht, was ihre Lebensdauer verlängert.

VIRTA FLOOR

Kraftvolle Wärme für intensive Aufgüsse

- Mit einem leistungsstarken Heizsystem und großzügigem Steinraum sorgt der Virta für besonders weiche, gleichmäßige Wärmestrahlung und reichhaltige Aufgüsse. Die große Steinmenge speichert Wärme effektiv und ermöglicht ein intensives, traditionelles Saunaerlebnis mit schnellen Aufheizzeiten und stabilem Temperaturverlauf.
- Dank der durchdachten Luftführung und effizienten Zirkulation erwärmt der Ofen den Saunaraum schnell und gleichmäßig – ideal für alle, die häufig und gerne länger saunieren. Durch seine robuste Konstruktion ist der Virta sowohl für den privaten Einsatz als auch für intensivere Saunanutzung bestens geeignet.
- Raumvolumen von ca. 5 bis 14 m³



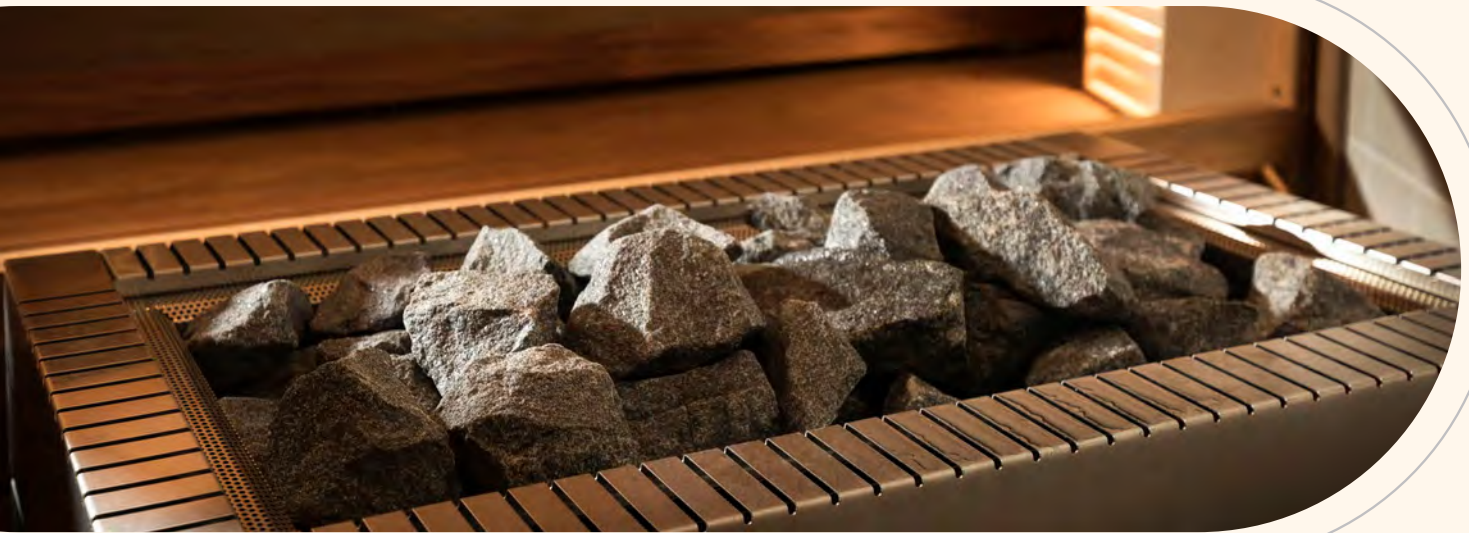

SAUNAÖFEN

– FINNISCH

EOS EUROMAX

Der EOS EuroMax ist ein Stand-Saunaofen der Premiumklasse für klassische finnische Saunen – konzipiert für private wie auch gewerbliche Kabinen mit gehobenen Ansprüchen an Leistung, Komfort und Langlebigkeit. Sein robustes, komplett aus Edelstahl gefertigtes Gehäuse mit hochwertiger 3-Mantel-Konstruktion, kombiniert mit einer eleganten Abdeckung aus Aluminium-Druckguss und einer kratzfesten Pulverbeschichtung in Anthrazit-Perleffekt, verleiht dem EuroMax ein zeitloses, edles Design.

Viel Stein – viel Wärme

- Ein beeindruckendes Steinvolumen von ca. 60 kg bietet außergewöhnliche Temperaturstabilität und ein kräftiges, gleichmäßiges Sauna-Klima, ideal für intensive Aufgüsse und nachhaltige, gleichmäßige Wärme.
- Der Innenmantel, die Abdeckung und der Steinkorb bestehen aus robustem Edelstahl.
- In drei Leistungsstufen erhältlich und damit speziell für Saunakabinen mit einem Volumen von ca. 9 bis 25 m³ ausgelegt – von kleineren Heimsaunen bis hin zu großzügigen privaten oder gewerblichen Anlagen.
- Für Sauna-Liebhaber mit hohen Ansprüchen – Made in Germany.



EOS THERMOTEC W

Der vielseitige Wandofen zeichnet sich durch die robuste, langlebige Konstruktion aus und passt ideal für moderne, hochwertige Saunaanlagen.

Die geschwungene Aluminium-Druckguss-Abdeckung, der Innenmantel aus Edelstahl und Außenmantel in Anthrazit-Perleffekt verleihen dem ThermoTec W ein zeitloses und elegantes Design.

Der Vorteil des Steinaufnahmerosts aus Edelstahl ist die höhenverstellbare Steinauflage. Der Anschlusskasten befindet sich auf der Rückseite. Das Bodenblech hat eine Tropfwannenkonstruktion.

Kompakt und zuverlässig

- Geeignet für private Saunen und den moderaten gewerblichen Einsatz in Kabinen von 6–14 m³.
- Er verfügt über einen höhenverstellbaren Steinaufnahmerost aus Edelstahl und fasst bis zu 18 kg Saunasteine, wodurch ein optimales Verhältnis von Strahlungswärme und Luftkonvektion entsteht – für schnelle Aufheizzeiten und intensive Aufgüsse.
- Die kompakte, wandhängende Bauweise ermöglicht eine flexible Platzierung selbst in kleineren Kabinen und sorgt für eine saubere, platzsparende Integration. Die Montage ist dank rückseitigem Anschlusskasten einfach.
- Made in Germany – Qualität von EOS

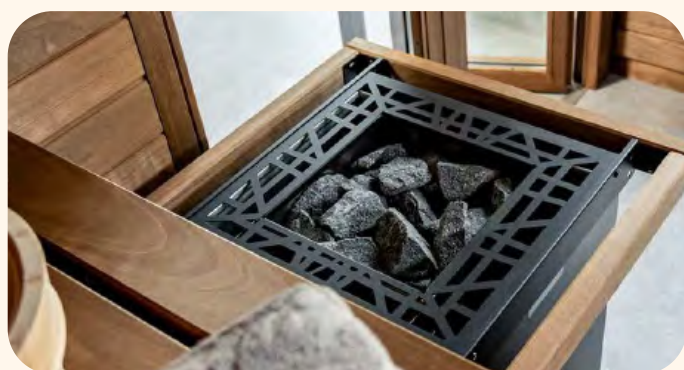

EOS CUBO 2

Dieser hochwertige Ofen überzeugt durch attraktive Details wie neue, individuell wählbare Designabdeckungen und einen verlängerten Außenmantel.

Die wertige Designrückwand in der Farbe des Außenmantels sorgt für Flexibilität und einen 360° Look. Der Standofen im kubistischen Design ist erhältlich mit Abdeckung aus gebürstetem Edelstahl und Außenmantel in Anthrazit-Perleffekt oder komplett in Schwarz matt.

Das optimierte Verhältnis von Strahlungswärme und Luftkonvektion sorgt für besonders schnelle Aufheizzeiten und kräftige Aufgüsse.

Ideal vor Glasflächen

- Geeignet für die private Sauna und den moderaten gewerblichen Einsatz in Kabinen der Größe 7 - 18 m³.
- Dank flacher Rückseite, kompakter Bauweise mit nur ca. 39 cm Tiefe und der Designrückwand, eignet sich der Saunaofen auch zur Aufstellung vor Glasflächen.
- Zusätzlich ist der Ofen sehr servicefreundlich konstruiert: Die Heizelemente haben keinen Kontakt mit den Steinen.
- Made in Germany – Qualität von EOS



SAUNAÖFEN

– MYTHOS SAUNAOFEN-SERIE

FINNISCH & MIT VAPOR

EOS MYTHOS

Die EOS Mythos-Serie verbindet modernes, kubistisches Design mit hochwertiger Sauna-Technik. Ob kompakte Heimsauna mit dem Mythos S35, großzügige Kabinen mit dem Mythos S45 oder flexible Bio-/Dampfoptionen mit dem Mythos Vapor. Alle Modelle überzeugen durch klare Linien, Edelstahlkonstruktion und optimale Wärmeverteilung.

Besonders stimmig wird die Optik in Kombination mit den charakteristischen Cubius-Steinen, die das kubistische Design elegant unterstreichen. Mit optionalem Verdampfer lassen sich zudem milde Feucht- und Kräutersaunen realisieren.

Die Mythos-Serie vereint Design, Langlebigkeit und Funktionalität – für ein stilvolles und vielseitiges Saunaerlebnis „Made in Germany“.

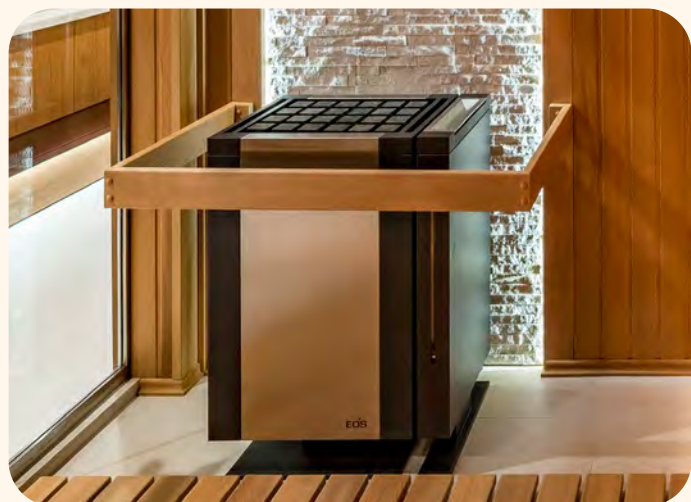

EOS MYTHOS S35

Kompakter Standofen für kleinere Kabinen

- Das kompakte Standmodell der Mythos-Serie ist perfekt geeignet für kleinere bis mittelgroße Saunakabinen.
- Der Steinkorb für bis zu 35 kg Saunasteine sorgt für gleichmäßige Wärmeverteilung, schnelle Aufheizzeiten und kräftige Aufgüsse, die ein klassisches finnisches Saunaerlebnis ermöglichen.
- Durch die kompakte Bauweise lässt sich der Ofen auch in begrenzten Raumverhältnissen gut integrieren, ohne den Innenraum optisch zu dominieren.
- Gefertigt aus robustem Edelstahl, mit wählbarer Front in gebürstetem Edelstahl oder anthrazitfarbener Perl-effekt-Beschichtung, überzeugt der Mythos S35 durch Langlebigkeit, Pflegeleichtigkeit und sichere Handhabung.
- Verfügbar in mehreren Leistungsstufen von 7,5 kW bis 9 kW, ist der Ofen ideal für Saunakabinen von 8 bis 14 m³ geeignet und erfüllt so zuverlässig die Bedürfnisse kleinerer Heimsaunen oder privater Wellnessbereiche.
- Kompaktes Design, hochwertige Materialien und bewährte EOS-Technik kombiniert zu einen leistungsstarken Saunaofen für kleinere Räume.

EOS MYTHOS S45

Premium-Standofen für klassische finnische Sauna

- Der großzügige Steinkorb fasst bis zu 45 kg Sauna-Steine und sorgt für intensive Hitze, kräftige Aufgüsse und gleichmäßige Wärmeverteilung. So entsteht ein typisches finnische Sauna-Klima mit schneller Aufheizzeit und stabiler Temperatur.
- Mit einer Bautiefe von nur ca. 37 cm ist der Ofen trotz seiner hohen Leistung erstaunlich platzsparend und fügt sich selbst in kompakte Räume harmonisch ein.
- Der Ofen ist aus hochwertigem Edelstahl gefertigt. Die Frontblende kann in gebürstetem Edelstahl oder anthrazitfarbenem Perleffekt gewählt werden. Diese Materialkombination garantiert Langlebigkeit, einfache Reinigung und zuverlässige Funktion auch bei häufiger Nutzung.
- Für Saunakabinen von etwa 14 bis 25 m³ – ideal für private, großzügige Heimsaunen oder kleinere gewerbliche Wellnessbereiche.



EOS MYTHOS VAPOR

Verdampfer für flexible Klimaformen

- Der Vapor ist ein externer Verdampfer, der die Mythos-Standöfen ideal ergänzt. Er ermöglicht es, auch Bio- oder Kräutersauna zu genießen – für mildes, feuchtes Klima oder aromatische Aufgüsse.
- Der Wassertank fasst bis zu 10 Litern, mit einer Verdampferleistung von 2 kW bis 3 kW. Er liefert eine zuverlässige, gleichmäßige Dampfmenge, die sich individuell auf die Größe der Kabine und das gewünschte Sauna-Erlebnis anpassen lässt.
- Der Verdampfer ist flexibel montierbar und kann je nach Bedarf links oder rechts angebracht werden, wodurch er sich harmonisch in jede Kabinengestaltung integriert.
- Für Sicherheit und Komfort sorgen automatische Abschaltung bei Wassermangel, Trockengehschutz und akustische Signale, sodass der Betrieb jederzeit zuverlässig und gefahrlos erfolgt. Hochwertiger Edelstahl macht ihn langlebig, robust und pflegeleicht.
- Mit dem Vapor erweitern Sie die Möglichkeiten Ihrer Sauna erheblich und schaffen ein vielseitiges Wellness-Erlebnis – von heißer, trockener finnische Sauna bis hin zu mildem, feuchtem Klima für entspannende Bio- oder Kräutersauna.

CUBIUS STEINE + LOOP STEINE

Setzen Sie besondere Akzente – mit den farblich passenden, kombinierbaren Cubius-Steinen in Natur, Weiß oder Schwarz. Ob einfarbig oder gemischt – sie vollenden das Design stilvoll, bleiben dank hitzebeständiger Beschichtung dauerhaft farbstabil. Durch verschiedene Höhen lassen sich kreative Effekte wie ein moderner Skyline-Look gestalten.

Die ergänzenden Cubius-Loop-Steine aus massivem Naturstein sind jeweils echte Unikate und verlängern die Duftwirkung Ihrer Aufgüsse deutlich. Sie können einzeln oder in Gruppen gesetzt werden – Ihrer Kreativität bei der Anordnung sind kaum Grenzen gesetzt.



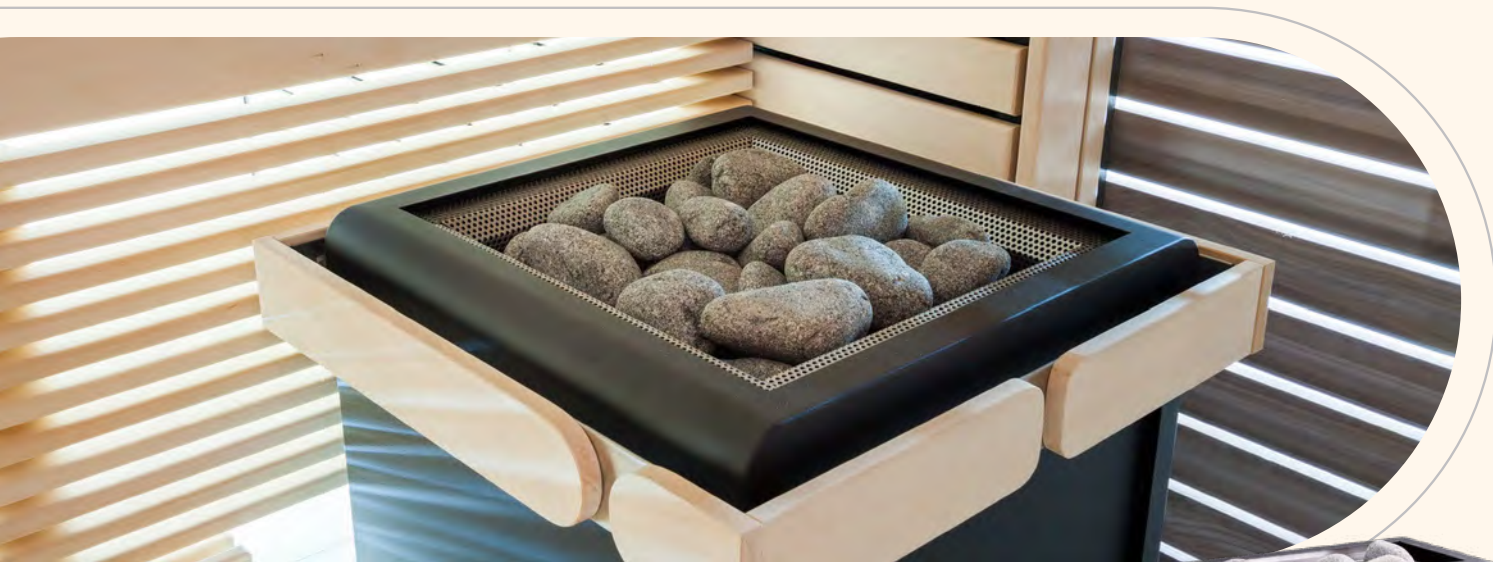

SAUNAÖFEN

– BIO-SAUNA

CONCEPT R MINI COMBI

Der Harvia Concept R mini combi ist ein eleganter Kombi-Saunaofen, der modernes Design mit vielseitigen Klimaformen verbindet – ideal für alle, die neben klassisch trockener Sauna auch sanfte, aromatische Aufgüsse lieben. Sein kompaktes, platzsparendes Gehäuse macht ihn zur perfekten Wahl für kleinere Saunakabinen.

Der Harvia Concept R mini combi vereint hohe Funktionalität, robuste Verarbeitung und stilvolles Design – für ein Saunaerlebnis, das Tradition und modernes Wohlbefinden harmonisch verbindet.



- Im Inneren des Ofens sorgt ein integrierter Verdampfer für weiche, lang anhaltende Aufgüsse. In Kombination mit der separaten Keramik-Duft- und Kräuterschale entfaltet sich bei jedem Saunagang ein intensives Dufterlebnis, das Körper und Sinne gleichermaßen verwöhnt.
- Der Ofen ist aus hochwertigen Materialien gefertigt. Außen gebürsteter, pulverbeschichteter Edelstahl und langlebige Innenteile aus Edelstahl.
- Dank durchdachter Konstruktion ist der Kombi-Ofen besonders servicefreundlich. Der Anschlusskasten-deckel lässt sich leicht abnehmen, was die Wartung und Pflege vereinfacht. Durch die einfache Wandmontage lässt sich der Ofen platzsparend integrieren – wahlweise kann er auch mit einem optionalen Standfuß aufgestellt werden.
- Er ist in verschiedenen Leistungsstufen erhältlich, sodass sich die Heizleistung optimal auf das Volumen Ihrer Saunakabine abstimmen lässt.
- Mit einer empfohlene Steinmenge von ca. 15 kg sorgt der Ofen für intensive Temperaturentwicklung und langanhaltende Wärme.
- Raumvolumen von ca. 4 bis 11 m³.
- Auf Anfrage auch als großer Standofen erhältlich.

VIRTA FLOOR COMBI

Der Harvia Virta Combi ist ein eleganter Saunaofen, der klassischen finnischen Saunabetrieb mit integrierter Verdampferfunktion vereint.

Er bietet vielseitige Sauna-Erlebnisse – von trockener Wärme und sanfter Dampfsauna bis hin zu aromatischen Kräuter- und Duftaufgüssen, er sorgt für weiche Feuchtigkeit und angenehme Atmosphäre.

- Geeignet für private als auch für öffentliche Saunen mit einem Raumvolumen von ca. 5 bis 14 m³.
- Der Wassertank hat ein Volumen von 5 Litern. Je nach Modell wird der Tank entweder manuell oder automatisch über eine Wasserentnahmestelle in der Nähe des Saunaofens befüllt.
- Der Saunaofen verfügt über eine Specksteinschale für Saunadüfte und ein Edelmetallgitter für Duftsäckchen.
- Die externe Steuerung erlaubt eine präzise Einstellung von Temperatur, Heizzeit und Verdampferfunktion. Dies bietet zusätzlichen Komfort und Flexibilität bei der Nutzung Ihrer Sauna.



VIRTA WALL COMBI

Der Harvia Virta Wall Combi ist ein platzsparender Kombi-Saunaofen, der Saunaheizung und Dampffunktion in einem kompakten Design kombiniert.

Er bringt moderne Technik und stilvolle Optik direkt an Ihre Saunawand.

- Mit seinen verschiedenen Leistungsstufen eignet sich dieser Ofen für Saunen mit einem Raumvolumen von ca. 5 bis 14 m³. Die Auswahl der passenden Leistung ermöglicht eine optimale Anpassung an die spezifischen Anforderungen Ihrer Saunakabine.
- Die konstante Zuführung von Dampf durch den integrierten Verdampfer lässt ein angenehmes Saunaklima mit erhöhter Luftfeuchtigkeit entstehen.
- Mit seinen kompakten Abmessungen und einem Gewicht von ca. 17 kg lässt sich der Ofen platzsparend an der Wand montieren.

QUBE COMBI

Dieser Ofen ist eine vielseitige Kombiofen-Version mit starkem Elektroheizkörper und leise arbeitendem Dampfgenerator, der zugleich Wärme und Wohlfühl-dampf liefert. Für entspannte, flexible Saunaaufgüsse und ein Premium Spa-Gefühl.

- Solide, robuste Materialien, die leicht zu reinigen und warten sind. Für eine garantiert lange Lebensdauer.
- Vielseitiger Saunaofen für trockene oder feuchte Saunakabinen mit integriertem leistungsstarken, aber leisen und wartungsfreundlichen Dampfgenerator. Der integrierte Wassertank ermöglicht die Dampffunktion, mit oder ohne festen Wasseranschluss wählbar.
- Der Heizkörper kann dank der mehrschichtigen Struktur, die Luftzirkulation im Raum verbessern.





SAUNAÖFEN

– BIO-SAUNA

EOS BI-O MAX

Der EOS Bi-O Max ist ein Premium-Stand-Saunaofen mit integriertem Verdampfer und eignet sich sowohl für private Saunen als auch für gewerbliche Wellnessbereiche. Er vereint klassische finnische Sauna mit flexibler Bio- und Kräuteraufguss-Funktion.

Das Gehäuse, komplett aus Edelstahl, wird ergänzt durch eine hochwertige Abdeckung und Frontblende aus Aluminium-Druckguss mit eleganter Anthrazit-Perleffekt-Beschichtung.

Damit verbindet der Ofen modernes Design mit langlebiger Verarbeitung.



- Der großzügige Steinkorb bietet Platz für ca. 60 kg Saunasteine und sorgt für intensive Hitze, kräftige Aufgüsse und gleichmäßige Wärmeverteilung. Das Zusammenspiel von großer Steinmasse und optimaler Luftkonvektion erzeugt stabile Temperaturen und das klassische finnische Saunaklima.
- Der integrierte Verdampfer mit 8-Liter Wassertank und 2 kW Verdampferleistung ermöglicht sanfte Dampfaufgüsse und aromatische Kräuteraufgüsse. Für maximale Sicherheit sorgen automatische Abschaltung bei Wassermangel, Trockengehschutz und akustische Signale bei niedrigem Wasserstand.
- Die Heizstäbe liegen unter dem Steinkorb, sodass die Steine nicht direkt auf den Heizelementen aufliegen.
- Seitliche Luftöffnungen und eine durchdachte Luftführung sorgen für einen gleichmäßigen Luftstrom, der für angenehme Wärme und ein harmonisches Saunaklima sorgt – egal in welchem Modus.
- Der Bi-O Max ist in drei Leistungsstufen verfügbar und eignet sich damit für Saunakabinen mit einem Volumen von etwa 9 bis 25 m³. Damit ist er gleichermaßen für kleine Heimsaunen wie für großzügige Wellness- und Hotelsaunen geeignet.
- Er vereint hochwertige Materialien, exzellente Verarbeitung und moderne Technik – ein Premium-Saunaofen „Made in Germany“, der sowohl durch Leistung als auch Design überzeugt.

EOS BI-O CUBO 2

Dieser Ofen zeichnet sich durch attraktive Details wie die Designabdeckungen aus, die individuell wählbar sind. Abgerundet wird das Design mit einem verlängerten Außenmantel und der inklusiven Designrückwand in Farbe des Außenmantels für ein Mehr an Flexibilität und einen 360° Look.

- Geeignet für die private Sauna und den moderaten gewerblichen Einsatz in Kabinen der Größe 7 - 18 m³.
- Der hochwertige Standofen mit integriertem Verdampfer für flexible Klimaformen, ist mit Außenmantel in Anthrazit-Perleffekt Pulverbeschichtung oder mit hochwertiger Beschichtung in Schwarz matt erhältlich.
- Dank flacher, kompakter Bauweise mit nur ca. 40 cm Tiefe und der Designrückwand eignet sich der Saunaofen auch zur Aufstellung vor Glasflächen.
- Der ca. 7 Liter fassende Verdampfer ist im unteren Bereich des Saunaofens integriert. Trockengehschutz und akustische Wassermangelmeldung sorgen für Sicherheit, der Wasserstand ist vorne gut sichtbar. Zusätzlich ist eine Schale für Kräuter und Essenzen integriert.
- Made in Germany – Qualität von EOS



EOS BI-O TEC W

Der elegante Bio-Saunaofen mit Anthrazit Perleffekt, der klassische finnische Sauna mit moderner Bio- und Kräuteraufguss Funktion verbindet. Damit bietet er maximale Flexibilität für ein individuelles Saunaerlebnis.

- Der integrierte Verdampfer mit Wasserbehälter sorgt für sanften Dampf und aromatische Kräuteraufgüsse. So entsteht ein besonders vielseitiges Saunaambiente.
- Der Steinkorb fasst ca. 15 kg Saunasteine und bietet so ein optimales Verhältnis von Strahlungswärme und Luftkonvektion – für milde Aufgüsse.
- Die kompakte, wandhängende Bauweise erlaubt eine flexible Platzierung und platzsparende Integration in Kabinen von ca. 6–14 m³.
- Für Sicherheit und Komfort sorgen der Trockengehschutz und die akustische Wassermangelmeldung.
- Made in Germany – Qualität von EOS

BIO-SAUNAOFEN DURANO

Der Bio-Saunaofen Durano ermöglicht vielseitige Klimaformen von klassischer finnischer Sauna bis hin zu sanfter Dampf- und Bio-Sauna. Dank integrierter Verdampfertechnik verbindet er intensive Hitze mit angenehmer Feuchtigkeit – ideal für alle, die mehr Abwechslung und Komfort in der Sauna schätzen.

- Integrierter 1,5 kW Verdampfer mit 5 l Wassertank für milde, feuchte Saunaformen. Mit automatischer Abschaltung bei Wassermangel sowie Kugelhahn zum Ablassen von Restwasser.
- Besonders platzsparend und mit seinen kompakten Maßen optimal für kleine Saunakabinen geeignet.
- Der Korb für ca. 15 kg Steine ermöglicht sanfte Aufgüsse und ein gleichmäßiges Saunaerlebnis.
- Die doppelwandige Edelstahlkonstruktion steht für hohe Langlebigkeit, Sicherheit und zuverlässigen Betrieb – wahlweise in Edelstahl oder in eleganter Black-Ausführung (nur erhältlich mit 7,5 kW oder 9 kW).



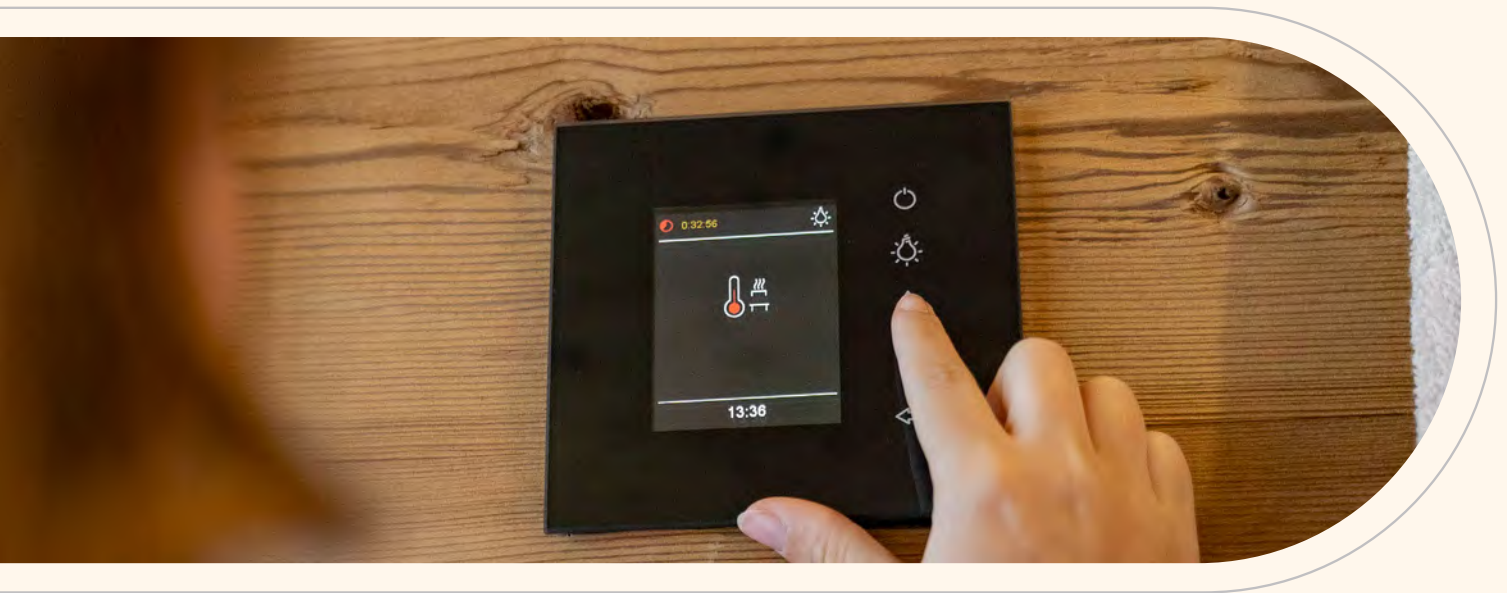

STEUERUNGEN

– DIE SCHALTZENTRALE IHRER SAUNA
EFFIZIENT – SICHER – INDIVIDUELL

Saunasteuerungen sind das zentrale Bedienelement jeder Sauna und maßgeblich für Sicherheit, Komfort und Energieeffizienz verantwortlich.

Sie regeln die Heizleistung des Saunaofens, überwachen Temperatur und Laufzeit und steuern je nach Ausstattung zusätzliche Funktionen wie Beleuchtung, Lüftung oder Verdampfer bei Kombi- und Bio-Öfen. Moderne Saunasteuerungen ermöglichen eine präzise Anpassung des Saunaklimas an individuelle Vorlieben und sorgen gleichzeitig für einen sicheren Betrieb durch integrierte Schutz- und Abschaltfunktionen.

Je nach Ausführung unterscheiden sich Saunasteuerungen in Leistungsbereich, Bedienkonzept und Funktionsumfang – von klassischen Drehreglern bis hin zu digitalen Touch-Displays und App-fähigen Systemen. Besonders bei leistungsstarken Öfen oder im gewerblichen Einsatz ist die passende Steuerung entscheidend für einen zuverlässigen, langlebigen und normgerechten Saunabetrieb.

Technisch bieten viele Steuerungen zusätzlich eine programmierbare Vorheizfunktion, Temperaturbegrenzung, automatische Absenkung bei längerer Nichtnutzung und Schnittstellen für die Integration in Smart-Home-Systeme.



Alles geregelt!

SAUNACONTROL-T

Das Bedienteil dieser Saunasteuerung verfügt über ein großes Farbdisplay mit selbsterklärender Menüführung zur Vereinfachung der einzelnen Bedienschritte.

Das edle schwarze Bedienteil passt in jede Umgebung, kann optional mit einem versenkbaren Rahmen erworben und innen oder außerhalb der Sauna montiert werden.

Mit unserem optionalen Saunacontrol Web-Modul kann diese Steuerung auch über das Internet geregelt werden.

Somit können Sie zum Beispiel auf dem Weg nach Hause, Ihre Sauna mit dem Mobiltelefon einschalten (in Kombination mit Schutzvorrichtung).



SAUNACONTROL T

Steuergerät für finnische Saunen

- Montage Bedienteil: innen nur versenkt, außen als Wandmontage oder versenkt möglich
- Regelung im finnischen Saunabetrieb 30 – 110 °C
- Heizzeitbegrenzung bis 12 h
- Sicherheitstemperaturbegrenzung
- Ständige Lüfterfunktion und Nachlauf bis 60 Minuten programmierbar
- Licht Ein/Aus, 230 V
- Zusätzlicher 230 V Ausgang
- Kindersicherung
- Geräte-Hauptschalter On/Off
- Automatische Fehlererkennung mit Anzeige im LCD-Display

- Anschluss für eine Leistungserweiterung
- Anschluss für Saunaofen Abdeckschutz oder Türkontaktschalter
- Menüführung deutsch, englisch, italienisch, französisch, niederländisch
- Fernstart optional
- Fernsteuerung mit Saunacontrol Web bzw. Fernstart optional möglich (nicht bei der C-Variante)

Anschlussleistung: bis 11,0 kW ohne LE (optional)

Bedienteil (HBT): 145 x 135 x 24 mm

Leistungsteil (HBT): 60 x 240 x 215 mm

Bestehend aus:

Bedienteil, Leistungsteil, Temperaturfühler mit 3,5 m Kabel

SAUNACONTROL T0

Steuergerät für Verdampfer- und Saunaofen.

Alle Funktionen wie Saunacontrol T, jedoch zusätzlich:

- Regelung im Feuchtebetrieb 30 – 85 % und 30 – 65 °C
- Verdampfereinstellung in % der echten rel. Luftfeuchte
- Nachheizprogramm - 30 min bei 80 °C
- Anschluss für Wassermangel

Bestehend aus:

Bedienteil, Leistungsteil, Temperatur- u. Feuchtefühler mit 3,5 m Kabel

SAUNACONTROL T3

Multifunktionssteuerung für Verdampfer- u. Saunaofen, Infrarot-Flächenheizungselemente sowie 2 VITALlight-Infrarotstrahler.

Alle Funktionen wie Saunacontrol T und T0, jedoch zusätzlich:

- Regelung und Anschluss von Infrarotflächenheizungselementen bis 3,5 kW (80 °C) möglich
- Anschluss von zwei 500 W Infrarotstrahlern möglich
- Stufenlose Regelung der Infrarotstrahler von 40 – 100 %
- Zweiter VITALlight Drehregler optional
- Anwendung von Verdampfer- und Saunaofen + VITALlight-Strahler und Infrarot-Flächenheizung gemeinsam möglich.

SAUNACONTROL T4

Saunasteuerung für Verdampfer- und Saunaofen sowie 2 VITALlight-Infrarotstrahler.

Alle Funktionen wie Saunacontrol T0, jedoch zusätzlich:

- Anschluss von zwei 500 W Infrarotstrahlern möglich
- Stufenlose Regelung der Infrarotstrahler von 40 – 100 % mit Drehregler
- Zweiter VITALlight Regler optional
- Gleichzeitige Anwendung von Verdampfer- und Saunaofen mit VITALlight-Strahler möglich

Bei T3 und T4 zusätzlich mit:

1 VITALlight-IPX4 Infrarotstrahler Regler



In einfacherer Ausführung und Funktion auch als C-Serie erhältlich.





HARVIA FENIX

DIE INTELLIGENTE STEUERUNG FÜR IHRE SAUNA – MIT WIFI TOUCHPANEL

Das Harvia Fenix WiFi Bedienelement ermöglicht eine komfortable und präzise Steuerung moderner Saunaöfen. Mit seinem klaren Design, der intuitiven Benutzeroberfläche und der integrierten WLAN-Funktion bietet es maximale Kontrolle über das Saunaerlebnis – sowohl direkt vor Ort als auch bequem per App von unterwegs. Ideal für alle, die Technik, Design und Benutzerfreundlichkeit in ihrer Sauna wünschen.

Vernetzt mit MyHarvia – komfortable Appsteuerung

Dank integrierter WLAN-Funktion ist das Fenix Touchpanel direkt mit der MyHarvia 2 App kompatibel. Zusätzliche Module sind nicht erforderlich. Die Sauna kann bequem aus der Ferne gestartet, überwacht oder programmiert werden.

Lernfähig und individuell anpassbar

Das System erkennt und speichert die Heizcharakteristik des angeschlossenen Saunaofens und optimiert den Heizvorgang automatisch. Eine intelligente Zeitschaltuhr stellt sicher, dass die Sauna exakt zum gewünschten Zeitpunkt betriebsbereit ist. Zusätzlich kann eine persönliche Voreinstellung gespeichert werden – für ein individuell abgestimmtes Saunaerlebnis.

Flexible Montage und einfache Inbetriebnahme

Das Fenix Touchpanel kann flächenbündig oder aufgesetzt montiert werden und eignet sich für die Installation in der Sauna, im Bad oder im Wohnbereich. Es ist hitze- und feuchtigkeitsbeständig und wird über einen integrierten Konfigurationsassistenten schnell und sicher eingerichtet.

Ideal als Plug-and-Play-Upgrade für bestehende Saunasysteme.

Fenix XC für finnischen Saunabetrieb

Fenix CXC für Bio-Saunabetrieb

- WLAN-fähige Steuerung zur Bedienung per Smartphone oder Tablet (In Kombination mit Schutzvorrichtung)
- Einfache und intuitive Touch-Bedienoberfläche
- Präzise Einstellung von Temperatur und Betriebszeiten
- Programmierung von Vorlauf- und Abschaltzeiten
- Anzeige von aktuellem Betriebsstatus und Temperaturen
- Steuerung der Sauna-Beleuchtung
- Sicherheitsfunktionen wie Überhitzungsschutz
- Kompatibel mit ausgewählten Harvia Saunaöfen
- innen montierbar

Anschlussleistung: bis 17 kW ohne LE (optional)

Bedienteil (HBT): 191 x 94 x 20 mm

Bestehend aus:

Leistungseinheit, Bedienteil, Datenkabel, Ofenfühler, (bei CXC mit Feuchtfühler)

HOME.COM4 SAUNASTEUERUNG

Diese Steuerung verfügt über ein großes Farbdisplay, welches sich mit einer intuitiven Dreh & Druck Menüführung bedienen lässt.

Die Steuerung eignet sich hervorragend für Combi-Saunaöfen mit einer Leistung von bis zu 10,5 kW und einer Verdampferleistung von bis 3,5 kW. Sollte mehr Leistung erforderlich sein, kann mithilfe einer Leistungserweiterung die Schaltleistung auf 18kW oder auch 30kW erhöht werden. Auch das Kabinenlicht sowie die Lüftung lassen sich bis 100 W schalten.

Über App lässt sich die home.com4 auch vom Smartphone oder Tablet aus bedienen. Dank integriertem Player kann auf dem gleichen Weg auch Musik an das Gerät übertragen werden.



Kompatibel mit Finnischen- und Biosaunaöfen

- Ein- oder Zweifühlersystem (Bank- oder Feuchte-temperaturfühler - muss separat bestellt werden)
- Intelligente Regelung der Temperatur durch ständigen Soll- und Ist-Abgleich
- Echtzeituhr mit Wochentageinstellung
- Minutenweise einstellbare Heizzeitbegrenzung mit Maximalwerten von 6 / 12 / 18 / 24 h
- Programmierbare Vorwahlzeit bis 6 h
- Fernstart über potenzialfreien Schaltkontakt
- Eingang für Sicherheitsabschaltung (OSG)
- Stufenlos limitierbare Maximaltemperatur
- Nachrocknungsprogramm
- Musikwiedergabe über Bluetooth
- Farblichtsteuerung über DMX
- Leistungserweiterung möglich

Anschlussleistung: bis 10,5 kW ohne LE (optional)

Bedienteil (HBT): 294 x 210 x 53 mm

Bestehend aus:

Bedien- und Leistungseinheit, Ofenfühler



Nutzerfreundliche Bluetooth-Steuerung mit dem mobilen Gerät.

Das Programm für mobile Geräte kann im AppStore und bei Google Play heruntergeladen werden.

XENIO

Das Bedienfeld des Xenio-Steuergeräts ist eine moderne und stilvolle Schnittstelle zur Steuerung eines traditionellen Elektro-Ofens und eines Kombi-Ofens mit Dampffunktion. Wegen seiner kompakten Größe und leichten Bedienung kann das Touch-Bedienfeld fast in jedem Raum installiert werden – in der Sauna, im Bade-, Ankleide-, oder auch im Wohnzimmer. Im Bedienfeld sehen Sie z.B. wann die Sauna ihre Betriebstemperatur erreicht hat.

Kompatibel mit Finnischen- und Biosaunaöfen

Xenio CX für finnischen Saunabetrieb

Xenio CXC für Bio-Saunabetrieb

- Ein stilvolles Touch-Bedienfeld, umfassende Funktionen: Heizzeit, Temperatur, Beleuchtung und Belüftung
- Montage des Bedienfeldes auf, oder integriert in der Wand
- Zur Steuerung eines elektrischen Ofens
- Temperatur Einstellbereich 40–110 °C
- Vorwahlzeit-Einstellbereich 0–12 Std.
- Steuerung von Beleuchtung und Belüftung
- Optional auch WiFi

Anschlussleistung: bis 17 kW ohne LE (optional)

Bedienteil (HBT): 110 x 85 x 24 mm

Bestehend aus:

Leistungseinheit, Bedienteil, Datenkabel, Ofenfühler, (bei CXC mit Feuchtfühler)





PRO D2 + PRO D3i

Die Harvia Pro Bedienteile D2 und D3i überzeugen durch ihre einfache Bedienung und das kompakte, minimalistische Design, das sich dezent in jede Sauna integrieren lässt. Temperatur, Betriebszeit und individuelle Benutzerprogramme lassen sich komfortabel einstellen. Das Pro D2 ist ideal für klassische finnische Saunaöfen. Das Pro D3i ermöglicht zusätzlich die Steuerung von Bio-Sauna (Verdampfer) sowie Infrarotstrahlern und bietet damit noch mehr Flexibilität beim Saunieren.

Kompatibel mit Finnischen- und Biosaunaöfen und Infrarot

- 2-teilige Saunasteuerung mit professioneller Steuerungsarchitektur, Montage des Bedienteils innerhalb oder außerhalb der Sauna möglich
- Ausgelegt für große Saunakabinen und den gewerblichen Einsatz mit erweiterbarer Heizzeitbegrenzung.
- Schalt- und Dimmfunktion für Lüfter (bis max. 100 W), Ansteuerung von Saunabeleuchtung und Zusatzfunktionen
- Ein- oder Zweifühlersystem zur präzisen Temperaturüberwachung und sicheren Regelung
- Digitale, minutengenaue Zeitvorwahl sowie digitale Temperaturvorwahl mit Ist-/Soll-Anzeige
- Fernstart optional möglich, in Kombination mit Schutzvorrichtung
- Eco-Modus zur energieeffizienten Betriebsweise
- Benutzerprofile zur individuellen Anpassung von Saunaeinstellungen



Zusätzlich bei PRO-D3i

- Ideal für Bio-Kombi-Saunaöfen mit Verdampfer (Finnisch + Bio-Sauna)
- Regelung der Luftfeuchtigkeit und Feuchteanzeige möglich
- Zusätzlicher Ausgang für Infrarotstrahler- oder Paneele
- Erweiterte Funktionen wie Feuchtevorwahl und Nachrocknungsprogramm

Anschlussleistung: 10,5 kW ohne LE (optional)

Bedienteil (HBT): 307 x 175 x 57 mm

Bestehend aus:

Leistungseinheit, Bedienteil, Datenkabel, Ofenfühler

PRO B2

PRO B2 ist eine leistungsstarke Saunasteuerung für große Saunakabinen und gewerblichen Einsatz.

Sie bietet präzise Temperatur- und Zeitregelung, Lüfter- und Beleuchtungssteuerung sowie Anschlussmöglichkeiten für Sicherheitsfunktionen – ideal für professionelle Saunaanlagen mit hohen Ofenleistungen.

Kompatibel mit finnischen Saunaöfen bis 10,5 kW

- Profi Steuerung für starke Elektro-Saunaöfen, speziell geeignet für große Saunakabinen und gewerblichen Einsatz
- Zuverlässige Temperatur-, Zeit- und Lüfterregelung mit klarer, robuster Steuerlogik
- Großes, gut ablesbares Bedienfeld mit intuitiven Tasten für einfache Bedienung
- Digitale Temperaturvorwahl und Temperaturanzeige sowie minutengenaue Zeitvorwahl
- Anschluss für Lüftersteuerung und Beleuchtung mit Dimm- bzw. Schaltfunktion
- Statusausgänge zur Überwachung der Betriebszustände
- Eingänge für Sicherheitseinrichtungen, Türkontakt und Not-Aus
- zusätzliche Leistungserweiterung möglich
- Ein- oder Zweifühlersystem zur präzisen Temperaturüberwachung und -regelung
- Robuste Elektronik ausgelegt für Dauerbetrieb und hohe Lasten im gewerblichen Einsatz
- Schutzklasse Leistungsteil:
IPX4 geeignet für feuchte Saunabereiche

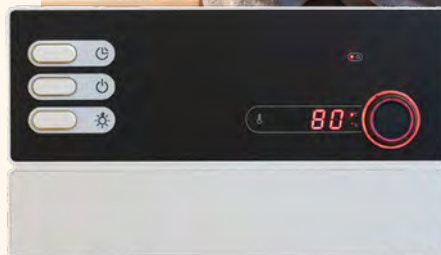

Anschlussleistung: bis 10,5 kW ohne LE (optional)

Bedienteil (HBT): 307 x 175 x 57 mm

Bestehend aus:

Bedien- und Leistungseinheit, Ofenfühler

PRO B3 (ZUSÄTZLICH ZU PRO B2)

Die PRO B3 ist eine leistungsstarke Saunasteuerung für große und gewerblich genutzte Saunen.

Sie bietet präzise Temperatur- und Zeitregelung, Lüfter- und Lichtsteuerung sowie Anschlussmöglichkeiten für Sicherheitsfunktionen und Verdampfer.

Für die Geräte werden nur hochwertige und langlebige Materialien verwendet. Sie bieten einen angenehmen Nutzerkomfort und ein übersichtliches Auswahlmenü.

Kompatibel mit finnischen Saunaöfen und Kombi-Öfen

- Präzise Temperaturregelung mit Ein- oder Zweifühlersystem
- Beleuchtung (max. 100 W), nicht dimmbar
- Eingänge für Sicherheitsfunktionen, Türkontakt und Not-Aus
- Timer-Funktion
- Digitale Feuchtigkeitsanzeige
- Anschlussmöglichkeit für zusätzliche Leistungserweiterungen bei sehr leistungsstarken Öfen
- Servicefreundliche Montage der Bedien- und Leistungseinheit
- Nachrocknungsprogramm

Anschlussleistung: bis 10,5 kW ohne LE (optional)

Bedienteil (HBT): 307 x 175 x 57 mm

Bestehend aus:

Bedien- und Leistungseinheit, Ofenfühler (optional Feuchte- und Temperatursensor)



EMOTEC D

Modernes Steuergerät für anspruchsvolle private und gewerbliche Saunanlagen mit flachem Bedienteil und separatem Leistungsteil. Sehr einfache und schnelle Bedienung dank des innovativen Bedienkonzeptes mit Drehdruckschalter. Das Bedienteil kann in bis zu 100 m Entfernung montiert werden. TFT-Farbdisplay mit Menüführung in 19 Sprachen.

Digitales Saunasteuergerät der Premium-Klasse für die trockene (Finnische) Sauna.

- Kompaktes Bedienteil mit Farbdisplay
- Temperaturregelung 30 °C - 115 °C
- Schnelle Funktionswahl und Einstellung mit Drehdruckrad
- Intuitive Navigation mit Symbolen und Klartext Angaben
- Aufputz- und Unterputzmontage
- Ausgang für Kabinenlicht, dimmbar, automatische Erkennung von induktiven und kapazitiven Lasten
- Ausgang für Lüfter, regelbar
- 24 Std. Zeitvorwahl bzw. Wochentimer (4 Schaltzeiten/Tag)
- Heizzeitbegrenzung 6 Std. / 12 Std. / unendlich
- Bildschirmschoner und Stand-by Modus
- Service- und Setup-Bereich mit PIN-Code Schutz
- Kindersicherung und innovativem „Ferienhaus“-Modus
- Service Level mit zahlreichen Einstellmöglichkeiten

EMOTEC H

Die EOS EmoTec H ist eine moderne, leistungsstarke Sauna-Steuerung, die präzise Temperatur- und Zeitregelung mit höchstem Bedienkomfort verbindet.

Sie ermöglicht die zuverlässige Steuerung von Saunaöfen, Lüftung und Beleuchtung, somit sorgt sie für ein individuell anpassbares Saunaklima. Mit intuitiver Bedienung, hoher Energieeffizienz und robustem Aufbau „Made in Germany“ ist die EmoTec H ideal für private und gewerbliche Saunen, die auf Sicherheit, Komfort und maximale Flexibilität setzen.

Digitales Saunasteuergerät der Premium-Klasse für finnische und Bi-O Saunaöfen.

Alle Funktionen wie EmoTec D, jedoch zusätzlich:

- Für finnische Sauna + Bio-Sauna / Feuchtebetrieb (Kombiöfen mit Verdampfer)
- Integrierte Feuchterege lung möglich (optional mit Feuchtfühler)
- Verdampfer-Ansteuerung bis ca. 3 kW
- Zusätzliche Komfortfunktionen z. B. Nachheiz-/Trocknungsprogramm

Anschlussleistung: bis 10 kW, erweiterbar

Bedienteil (HBT): 127 × 130 × 25 mm

Bestehend aus:

Leistungseinheit, Bedienteil, Datenkabel, Ofenfühler



- Potentialfreier Ausgang
- Bankfühler optional anschließbar
- Fernstart bzw. Fernsteuerung über optionale Module
- Farblichtsteuerung, Audio-Steuerung optional

Anschlussleistung: bis 10 kW, erweiterbar

Bedienteil (HBT): 127 × 130 × 25 mm

Bestehend aus:

Leistungseinheit

Bedienteil

Datenkabel

Ofenfühler



Bedienteil in drei Designs erhältlich

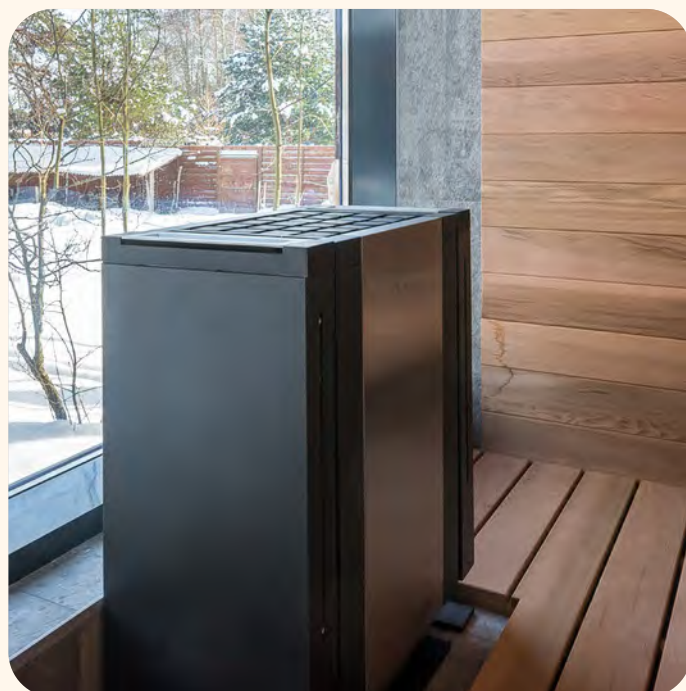



EOS COMPACT DC / HC

Diese neue Saunasteuerung bietet ein Plus an Funktionen, gepaart mit einem einfachen, übersichtlichen Bedienkonzept.

EOS Compact DC:

- elektronisches Steuergerät für finnische (trockene) Sauna. Optimal für anspruchsvolle private und gewerbliche Nutzung – Temperaturregelbereich: 30 °C - 115 °C.

EOS Compact HC:

- Wie Compact DC, jedoch für finnische Sauna und Sauna mit Feuchtebetrieb. Passend für alle Bi-O Saunaöfen bis 10 kW. Schaltleistung erweiterbar mit Leistungsschaltgeräten. Temperaturregelbereich: 30 °C - 115 °C (finnisch) und 30 °C - 70 °C (Bi-O).

Steuern Sie ganz einfach und schnell über vier Direktwahltasten und sechs Softkeys neben der Temperatur Ihres Saunaofens auch Licht in der Kabine. Das 3,5" große Display zeigt dabei übersichtlich alle wichtigen Parameter auf einen Blick an.

Die Steuerung bietet einen großen Funktionsumfang mit zahlreichen Komfortfunktionen, zum Beispiel eine praktische Zeitvorwahl in Kombination mit einer Sicherheitseinrichtung, die Einrichtung von vier verschiedenen Nutzerprofilen, ein Anschluss für Licht und Lüfter, eine Bediensperre, eine Sicherheitstemperaturbegrenzung (139 °C), eine Anzeige für Restlaufzeit sowie 24 Std. Zeitvorwahl, Heizzeitbegrenzung (6 Std. / 12 Std. / 18 Std. / unendlich) und einen Ferienhausmodus.

Des Weiteren bietet die EOS Compact DC / HC zusätzlich noch einen dimmbaren Kabinenlichtausgang (Phasenanschnitt), einen zweistufigen Lüfterausgang, einen Anschluss für optionale Bank- und Kombifühler (Kombifühler – nur bei HC Modell) sowie den Anschluss einer EOS Saunabus-Schnittstelle für externe Module wie Remote-Start, Remote ECO, Remote HOT, KNX / MODBUS.

Die Steuerung überzeugt durch ihr modernes und elegantes Design und ermöglicht mit ihrem flachen Gehäuse eine flexible Montage auf der Wand oder teilversenkt.

Für mehr Individualität ist diese Steuerungsserie im klassischen Weiß oder modernen Anthrazit Farbton als Variante für den finnischen (trockenen) Saunabetrieb oder als Kombisteuerung für den finnischen und Feuchtebetrieb mit jeweils 10 kW und verschiedenen Funktionsabstufungen erhältlich.

Elektronisches Steuergerät (Finnisch + Bio) für anspruchsvolle private und gewerbliche Nutzer.

- Dimmbarer Kabinenlichtausgang (Phasenanschnitt)
- Zweistufiger Lüfterausgang
- Hot-Funktion mit kurzzeitigem Leistungsschub
- Fernstart (über externes Fernstart-Modul)
- Fernsteuerung über Gebäudeleittechnik
- Anschluss für externe Module (z.B. Fernstart, Fernsteuerung, Eco, Hot)
- Anschluss für optionalen Bank- und Kombifühler,
- Kombifühler nur bei HC Modell

Anschlussleistung: bis 10 kW, erweiterbar mit einem LSG Bedienteil (HBT): 220 x 255 x 65 mm

Farbe: Weiß und Anthrazit

Bestehend aus:

Leistungs- und Bedieneinheit, Ofenfühler



